

# Dell™ XPS™ 630i Kullanıcı El Kitabı

Model DCDR01

# Notlar, Bildirimler ve Uyarılar



**NOT:** Bu metinde kullanılan ticari markalar.



**DIKKAT:** BİLDİRİM, ya donanımda olası hasarı ya da veri kaybını belirtir ve size, bu sorunu nasıl önleyeceğinizi anlatır.



**UYARI:** UYARI, olası maddi hasar, kişisel yaralanma veya ölüm tehlikesi anlamına gelir.

---

**Bu belgedeki bilgiler önceden bildirilmeksizin değiştirilebilir.**

**© 2007-2008 Dell Inc. Tüm hakları saklıdır.**

Dell Inc.'in yazılı izni olmadan herhangi bir şekilde çoğaltılması kesinlikle yasaktır.

Bu metinde kullanılan ticari markalar: *Dell*, *DELL* logosu, *XPS* ve *YOURS IS HERE* Dell Inc. şirketinin ticari markalarıdır; *Bluetooth*, Bluetooth SIG, Inc. şirketinin sahip olduğu tescilli bir ticari markadır ve Dell tarafından lisanslı olarak kullanılmaktadır; *Intel*, Intel Corporation şirketinin tescilli ticari markası ve *Core* ticari markasıdır; *Microsoft*, *Windows*, *Windows Vista* ve *Windows Vista* başlat düğmesi logosu Microsoft Corporation şirketinin ABD ve/veya diğer ülkelerdeki ticari markaları veya tescilli ticari markalarıdır; *Blu-ray Disc*, Blu-ray Disc Association'un ticari markasıdır; *Nvidia*, Nvidia Corporation şirketinin ABD ve/veya diğer ülkelerdeki tescilli ticari markasıdır.

Bu belgede, marka ve adların sahiplerine ya da ürünlerine atıfta bulunmak için başka ticari marka ve ticari adlar kullanılabilir. Dell Inc. kendine ait olanların dışındaki ticari markalar ve ticari isimlerle ilgili hiçbir mülkiyet hakkı olmadığını beyan eder.

Model DCDR01

Nisan 2008

P/N RK636

Rev. A01

# İçerik

<b>Bilgi Bulma</b> . . . . .	<b>11</b>
<b>1 Bilgisayarınız hakkında</b> . . . . .	<b>17</b>
<b>Bilgisayarın Önden Görünümü</b> . . . . .	<b>17</b>
<b>Bilgisayarın Arkadan Görünümü</b> . . . . .	<b>19</b>
<b>Ön Panel Konektörleri</b> . . . . .	<b>20</b>
<b>Arka panel konektörleri</b> . . . . .	<b>21</b>
<b>2 Bilgisayarınızı Kurma</b> . . . . .	<b>25</b>
<b>Bilgisayarınızı bir Kasa İçine Kurma</b> . . . . .	<b>25</b>
<b>İnternet'e Bağlanma</b> . . . . .	<b>27</b>
İnternet Bağlantınızı Kurma . . . . .	28
<b>Bilgileri Yeni bir Bilgisayara Aktarma</b> . . . . .	<b>29</b>
Microsoft® Windows® XP . . . . .	29
Windows Vista . . . . .	33
<b>Yazıcıyı Kurma</b> . . . . .	<b>33</b>
Yazıcı Kablosu . . . . .	33
Bir USB Yazıcısını Bağlama . . . . .	34
<b>Çift Monitör Bağlama</b> . . . . .	<b>35</b>
VGA Konektörüyle Çift Monitör Bağlama . . . . .	35
Bir Monitörü VGA Konektörüyle Bağlama ve Bir Monitörü DVI Konektörüyle Bağlama . . . . .	36
Bir TV bağlama . . . . .	36

Ekran Ayarlarını Deęiřtirme . . . . .	37
<b>Güç Koruma Aygıtları . . . . .</b>	<b>37</b>
Ařırı Akım Koruyucuları . . . . .	37
Akım Düzenleyiciler . . . . .	38
Kesintisiz Güç Kaynakları . . . . .	38
<b>Güç Yönetimi . . . . .</b>	<b>38</b>
Windows XP'deki Güç Yönetimi Seçenekleri . . . . .	38
Windows Vista'daki Güç Yönetimi Seçenekleri . . . . .	42
<b>3 Multimedya Kullanımı . . . . .</b>	<b>43</b>
<b>CD veya DVD'leri çalmak . . . . .</b>	<b>43</b>
<b>CD ve DVD'leri kopyalama . . . . .</b>	<b>45</b>
CD veya DVD Kopyalama . . . . .	45
Boř CD ve DVD'leri kullanma . . . . .	46
Yararlı İpuçları . . . . .	47
<b>Resmi Ayarlama . . . . .</b>	<b>48</b>
<b>Bilgisayarınızı TV'ye veya Ses Aygıtına     Baęlama . . . . .</b>	<b>48</b>
S-Video ve Standart Ses . . . . .	50
S-Video ve S/PDIF Dijital Ses . . . . .	52
Bileřik Görüntü ve Standart Ses . . . . .	54
Bileřik Görüntü ve S/PDIF Dijital Ses . . . . .	56
Bileřen Video ve Standart Ses . . . . .	58
Bileřen Görüntü ve S/PDIF Dijital Ses . . . . .	60
Cyberlink (CL) Kulaklıklarını Ayarlama . . . . .	63
Bir TV'nin Görüntü Ayarlarını Etkinleřtirme . . . . .	64
<b>Bir ortam kartı okuyucusu kullanma (İsteęe     Baęlı) . . . . .</b>	<b>65</b>

Bluetooth Kablosuz Teknoloji Kullanan Bir Aygıtı Kurmak İçin Yönergeler . . . . .	67
<b>4 RAID Yapılandırmaları Hakkında . . . . .</b>	<b>69</b>
<b>RAID Düzey 0 Yapılandırması . . . . .</b>	<b>69</b>
<b>RAID Düzey 1 Yapılandırma . . . . .</b>	<b>70</b>
<b>Sabit Sürücülerinizi RAID için Yapılandırmak . . . . .</b>	<b>71</b>
<b>Bilgisayarınızı RAID etkin Moda Ayarlama . . . . .</b>	<b>72</b>
<b>Nvidia MediaShield ROM Yardımcı Programını Kullanma . . . . .</b>	<b>72</b>
<b>Nvidia MediaShield Yardımcı Programını Kullanma . . . . .</b>	<b>74</b>
RAID Dizisi Oluşturma . . . . .	74
RAID Dizisi Silme . . . . .	75
Bir RAID Yapılandırmasını Başka Bir RAID Yapılandırmasına Dönüştürme . . . . .	76
RAID Yapılandırmasını Yeniden Oluşturma . . . . .	77
<b>5 Bilgisayarınızı Temizleme . . . . .</b>	<b>79</b>
<b>Bilgisayar, Klavye ve Monitör . . . . .</b>	<b>79</b>
<b>Fare (Optik Olmayan). . . . .</b>	<b>79</b>
<b>Disket Sürücüsü . . . . .</b>	<b>80</b>
<b>CD ve DVD'ler . . . . .</b>	<b>80</b>

<b>6</b>	<b>Sistem Kurulumu</b>	<b>81</b>
	<b>Genel Bakış</b>	<b>81</b>
	<b>Sistem Kurulumuna Girme</b>	<b>81</b>
	System Setup Ekranları	81
	<b>System Setup Seçenekleri</b>	<b>83</b>
	<b>Önyükleme Sırası</b>	<b>86</b>
	Seçenek Ayarları	86
	Geçerli Önyükleme için Önyükleme Sırasını Deęiřtirme	87
	Gelecekteki Önyüklemeler için Önyükleme Sırasını Deęiřtirme	88
<b>7</b>	<b>Parolaları ve CMOS Ayarlarını Sıfırlama</b>	<b>89</b>
	<b>Parolaları Sıfırlama</b>	<b>89</b>
	<b>CMOS Ayarlarını Sıfırlama</b>	<b>91</b>
	<b>BIOS'u Sıfırlama</b>	<b>92</b>
<b>8</b>	<b>Sorun Giderme İpuçları</b>	<b>93</b>
	<b>Güç Iřıkları</b>	<b>93</b>
	<b>Sesli Uyarı Kodları</b>	<b>94</b>
	<b>Sistem İletileri</b>	<b>97</b>
	<b>Donanım Sorun Giderici</b>	<b>98</b>
	<b>Dell Diagnostics programı</b>	<b>99</b>
	Dell Teřhislerini Kullanma Zamanı	99

Dell Diagnostics Programını Sabit Sürücünüzden Başlatma . . . . .	100
Dell Diagnostics Programını Drivers and Utilities CD'sinden Başlatma . . . . .	100
Dell Diagnostics Ana Menüsü . . . . .	101
<b>9 Sorun Giderme . . . . .</b>	<b>103</b>
Pil Sorunları . . . . .	103
Sürücü Sorunları . . . . .	104
Hata Mesajları . . . . .	105
IEEE 1394 Aygıtı Sorunları . . . . .	106
Klavye Sorunları . . . . .	107
Kilitlenmeler ve Yazılım Sorunları . . . . .	108
Bellek Sorunları . . . . .	109
Fare Sorunları . . . . .	110
Ağ Sorunları . . . . .	111
Güç Sorunları . . . . .	112
Yazıcı Sorunları . . . . .	112
Tarayıcı Sorunlar, . . . . .	113
Ses ve Hoparlör Sorunları . . . . .	114
Video ve Monitör Sorunları . . . . .	115
Overclock Yapma Sorunları . . . . .	117
Güç Işıkları . . . . .	117
<b>10 Yazılımı Yeniden Yükleme . . . . .</b>	<b>119</b>
<b>Sürücüler . . . . .</b>	<b>119</b>
Sürücü Nedir? . . . . .	119
Sürücülerin Tanımlanması . . . . .	119
Sürücülerini ve Yardımcı Programları Yeniden Yükleme. . . . .	120
Drivers and Utilities CD'sini Kullanma . . . . .	121

<b>Microsoft® Windows® XP ve Windows Vista® İşletim Sistemlerinde Yazılım ve Donanım Sorunlarını Giderme</b> . . . . .	<b>123</b>
<b>İşletim Sisteminizi Geri Yükleme</b> . . . . .	<b>124</b>
Microsoft Windows Sistem Geri Yükleme'yi Kullanma . . . . .	124
Dell™ PC Geri Yükleme ve Dell Fabrika Görüntüsü Geri Yükleme'yi Kullanma . . . . .	126
Operating System Ortamını Kullanma . . . . .	129
<b>11 Özellikler</b> . . . . .	<b>131</b>
<b>12 Yardım Alma</b> . . . . .	<b>137</b>
<b>Yardım Alma</b> . . . . .	<b>137</b>
Teknik Destek ve Müşteri Hizmetleri . . . . .	138
DellConnect . . . . .	138
Çevrimiçi Hizmetler . . . . .	138
AutoTech Hizmeti . . . . .	139
Sipariş Durumu Otomatik Yanıt Hizmeti . . . . .	139
<b>Siparişinizle İlgili Sorunlar</b> . . . . .	<b>139</b>
<b>Ürün Bilgileri</b> . . . . .	<b>140</b>
<b>Parçaları Garanti Kapsamında Onarım veya     Değiştirme için Gönderme</b> . . . . .	<b>140</b>
<b>Aramadan Önce</b> . . . . .	<b>141</b>
<b>Dell'e Başvurma</b> . . . . .	<b>143</b>



A Ek . . . . .	145
<b>FCC Bildirimi (Sadece ABD)</b> . . . . .	145
FCC Sınıf B . . . . .	145
<b>Macrovision</b> . . . . .	146
Sözlük . . . . .	147
Dizin . . . . .	163



## Bilgi Bulma



**NOT:** Bazı özellikler ve ortamlar isteğe bağlı olabilir ve bilgisayarınızla birlikte gönderilmemiş olabilir. Bazı özellikler ve ortamlar bazı ülkelerde bulunmayabilir.



**NOT:** Bilgisayarınızla birlikte daha fazla bilgi gelebilir.

### Ne Arıyorsunuz?

- Bilgisayarım için bir tanı programı
- Bilgisayarım için sürücüler
- Desktop System Software (DSS)

### Aradığınızı Burada Bulun

#### Drivers and Utilities CD'si

**NOT:** *Drivers and Utilities* CD'si isteğe bağlı olabilir ve bilgisayarınızla birlikte gönderilmemiş olabilir.

Belgeler ve sürücüler bilgisayarınıza zaten yüklenmiştir. Sürücülerini yeniden yüklemek için CD'yi kullanabilirsiniz (bkz.

"Sürücülerini ve Yardımcı Programları

Yeniden Yükleme" sayfa 120). Dell

Diagnostics programını çalıştırmak için

bkz. "Dell Diagnostics programı" sayfa 99.

Bilgisayarınızdaki teknik değişiklikler hakkında son güncelleştirmeleri veya teknisyenlere veya deneyimli kullanıcılara yönelik gelişmiş teknik başvuru malzemelerini sağlamak için CD'nizde Benioku dosyaları bulunabilir.



**NOT:** Sürücü ve belge güncelleştirmeleri [support.dell.com](http://support.dell.com) web sitesinde bulunabilir.

---

## Ne Arıyorsunuz?

- Garanti bilgileri
- Hükümler ve Koşullar (yalnızca ABD)
- Güvenlik yönergeleri
- Düzenleyici bilgiler
- Ergonomi bilgileri
- Son Kullanıcı Lisans Sözleşmesi

## Aradığınızı Burada Bulun

### Dell™ Ürün Bilgileri Kılavuzu



- 
- Bilgisayarımı nasıl kurarım

## Kurulum Şeması



## Ne Arıyorsunuz?

- Service Tag (Servis Etiketi) ve Express Service Code (Hızlı Servis Kodu)
- Microsoft Windows Lisans Etiketi

## Aradığınızı Burada Bulun

### Servis Etiketi ve Microsoft® Windows® Lisansı

**NOT:** Bilgisayarınızın Service Tag ve Microsoft® Windows® Lisansı etiketleri bilgisayarınızın üstünde bulunur.

Bilgisayarınızın Servis Etiketi bir Servis Etiketi numarasını ve bir Hızlı Servis Kodunu içerir.

- **support.dell.com** adresini kullandığınızda veya teknik desteği aradığınızda bilgisayarınızı tanımlamak için Servis Etiketi numarasını kullanın.
- Teknik desteği aradığınızda çağrınızı yönlendirmek için Hızlı Servis Kodu numarasını girin.



- İşletim sisteminizi yeniden yüklemeniz gerekirse, Lisans Etiketi'ndeki ürün anahtarını kullanın.

**NOT:** Ek bir güvenlik önlemi olarak, yeni tasarlanan Microsoft Windows lisans etiketi etiketin çıkarılmasını caydırmak için eksik bir kısım veya "delik" içerir.

## Ne Arıyorsunuz?

- Çözümler — Sorun giderme ipuçları ve püf noktaları, teknisyenlerden makaleler, çevrimiçi kurslar, sık sorulan sorular
- Topluluk — Diğer Dell müşterileriyle çevrimiçi tartışma
- Yükseltmeler — Bellek, sabit sürücü ve işletim sistemi gibi bileşenler için yükseltme bilgileri
- Müşteri Hizmetleri — İletişim bilgileri, servis çağrısı ve sipariş durumu, garanti ve onarım bilgileri
- Servis ve destek — Servis çağrısı durumu ve destek geçmişi, servis sözleşmesi, teknik destekle çevrimiçi tartışmalar
- Dell Teknik Güncelleme Hizmeti — Bilgisayarınız için yazılım ve donanım güncellemeleri hakkında proaktif e-posta bildirimi
- Başvuru — Bilgisayar belgeleri, bilgisayar yapılandırması hakkında ayrıntılar, ürün özellikleri ve teknik incelemeler
- Yükleme — Onaylı sürücüler, düzeltme ekleri ve yazılım güncelleştirmeleri
- Desktop System Software (DSS – Masaüstü Sistem Yazılımı)— Bilgisayarınızın işletim sistemini yeniden yüklerseniz, DSS yardımcı programını da yeniden yüklemeniz gerekir. DSS, işletim sisteminiz için kritik güncelleştirmeler ve işlemciler, optik sürücüler, USB aygıtları vb. için destek sağlar. DSS, Dell bilgisayarınızın doğru çalışması için gereklidir. Yazılım, bilgisayarınızı ve işletim sisteminizi otomatik olarak algılayarak, yapılandırmanıza uygun güncelleştirmeleri yükler.

## Aradığınızı Burada Bulun

**Dell Destek Web Sitesi — [support.dell.com](http://support.dell.com)**

**NOT:** Uygun destek sitesini görmek için bölgenizi ya da iş segmentinizi seçin.

Desktop System Software uygulamasını yüklemek için:

**1 support.dell.com** adresine gidin ve **Drivers and Downloads** ögesini tıklayın.

**2 Modeli Seç'i** tıklayın.

**3 Ürün modelinizi** seçin ve **Onayla'yı** tıklayın veya bir service tag numarası girin ve **Git'i** tıklayın.

**4 Sistem Yardımcı Programları'nı** tıklayın.

**5 Dell - Yardımcı Program** altında **Desktop System Software** seçeneğini tıklayın ve **Şimdi Yükle**'yi tıklayın.

**6 Sürücüyü** çalıştırmak için **Çalıştır**'ı tıklayın veya sürücüyü bilgisayarınıza kaydetmek için **Kaydet**'i tıklayın.

**NOT:** Seçimlerinize bağlı olarak **support.dell.com** kullanıcı arabirimi farklılık gösterebilir.

---

## Ne Arıyorsunuz?

- Bilgisayarım ve onun bileşenleri hakkında nasıl bilgi bulabilirim?
- İnternet'e nasıl bağlanırım?
- Farklı kişiler için nasıl kullanıcı hesapları eklerim?
- Başka bir bilgisayardaki dosya ve ayarları nasıl aktarabilirim?

---

## Aradığınızı Burada Bulun

### Windows Welcome Center (Windows Karşılama Merkezi)

Bilgisayarı ilk kez açtığınızda Windows Welcome Center otomatik olarak görüntür.

**Açılıştaki başlat** onay kutusunu işaretleyerek, Tablet-PC'nizi her başlatmanızda bu özelliğin açılmasını seçebilirsiniz. Welcome Center özelliğine erişmenin diğer bir yolu da Windows Vista Başlat düğmesini ™ ve ardından **Welcome Center** seçeneğini tıklatmaktır.

- 
- Microsoft Windows XP veya Windows Vista® işletim sistemini nasıl kullanırım?
  - Program ve dosyalarla nasıl çalışırım?
  - Masaüstümü nasıl kişiselleştiririm?

### Windows Yardım ve Destek

*Microsoft Windows XP:*

- 1 Başlat** düğmesini ve ardından **Yardım ve Destek** seçeneğini tıklatın.
- Listelenen konulardan birini seçin ya da **Ara** kutusuna sorununuzu en iyi tanımlayan bir sözcük ya da tümce yazın, ok simgesini tıklatın ve ardından sorununuzu açıklayan konuyu tıklatın.
- Ekrandaki yönergeleri izleyin.

*Windows Vista:*

- Windows Vista Başlat düğmesini  ve ardından **Yardım ve Destek** seçeneğini tıklatın.
- Arama Yardımı** kutusuna sorununuzu en iyi tanımlayan bir sözcük ya da tümce yazın ve ardından <Enter> tuşuna basın ya da büyüteç simgesini tıklatın.
- Sorununuzu açıklayan konuyu tıklatın.
- Ekrandaki yönergeleri izleyin.

---

## Ne Arıyorsunuz?

## Aradığınızı Burada Bulun

---

- İşletim sistemimi nasıl yeniden yüklerim?

### Operating System (İşletim Sistemi) Ortamı

İşletim sistemi bilgisayarınıza zaten yüklenmiştir. İşletim sisteminizi yeniden yüklemek için, *Operating System* ortamını kullanın. *Kullanım Kılavuzu*'nuzda veya *Kullanıcı El Kitabı*'nuzda "İşletim Sisteminizi Geri Yükleme" sayfa 124 konusunu okuyun.



İşletim sisteminizi yeniden yükledikten sonra, bilgisayarınızla birlikte verilen aygıtların sürücülerini yeniden yüklemek için *Drivers and Utilities* ortamını kullanın.

İşletim sisteminizin ürün anahtarı etiketi bilgisayarınızın üstünde bulunur.

**NOT:** CD'nizin rengi, sipariş ettiğiniz işletim sistemine göre değişir.

---



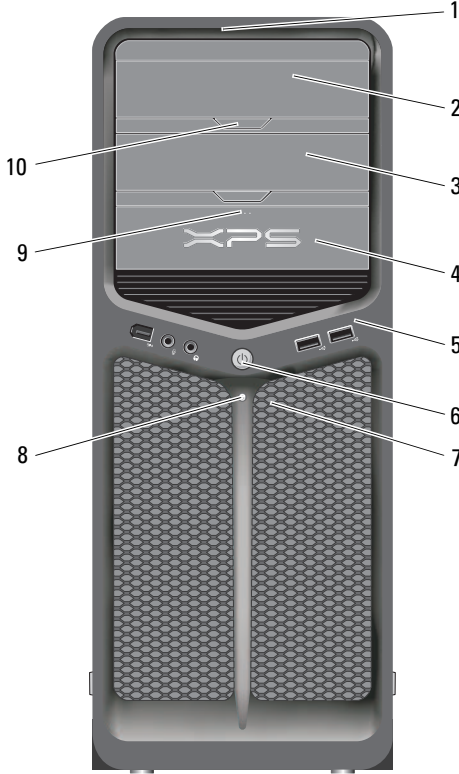

# Bilgisayarınız hakkında

## Bilgisayarın Önden Görünümü



1	ön panel LED'leri (3)	Çok renkli ışıklar bilgisayarın öntü için aydınlatma sağlar.
2	optik sürücü paneli	Bu panel optik sürücünün kapağıdır. Bir CD/DVD oynatmak için optik sürücüyü kullanın.
3	isteğe bağlı optik sürücü yuvası	Bir optik sürücüyü destekler.

4	FlexBay sürücüsü	Bir disket sürücüyü, Ortam Kart Okuyucusunu veya ek bir sabit sürücüyü destekler.
5	ön G/Ç konektörleri	USB ve diğer aygıtları uygun konektörlere takın (bkz. "Ön Panel Konektörleri" sayfa 20).
6	güç düğmesi	<p>Bilgisayarı açmak için basın.</p> <p> <b>DİKKAT:</b> Veri kaybını önlemek için, bilgisayarı güç düğmesini kullanarak kapatmayın. Bunun yerine, işletim sisteminden kapatın.</p> <p> <b>DİKKAT:</b> İşletim sisteminizde ACPI etkinse, güç düğmesine bastığınızda bilgisayar işletim sisteminden kapanır.</p> <p><b>NOT:</b> Güç düğmesi sistemi uyandırmak ya da güç tasarruf durumuna geçirmek için de kullanılabilir (daha fazla bilgi için bkz. "Güç Yönetimi" sayfa 38).</p>
7	ön panel LED'leri (4)	Çok renkli ışıklar bilgisayarın öntü için aydınlatma sağlar.
8	güç ışığı	<p>Farklı çalışma durumlarını belirtmek için güç ışığı yanar veya sabit kalır:</p> <ul style="list-style-type: none"> <li>• Işık yok — Bilgisayar kapalıdır.</li> <li>• Beyaz ışık—Bilgisayar normal çalışma durumundadır.</li> <li>• Yanıp sönen beyaz ışık— Bilgisayar güç tasarrufu modundadır.</li> </ul> <p>Güç tasarrufu modundan çıkmak için güç düğmesine basın veya Windows Aygıt Yöneticisi'nde uyandırma aygıtı olarak yapılandırılmışsa klavyeyi veya fareyi kullanın. Uyku modu ve güç tasarrufu modundan çıkmak hakkında daha fazla bilgi için bkz. "Güç Yönetimi" sayfa 38.</p>
9	FlexBay sürücüsü çıkarma düğmesi	Disket/ortam kart okuyucusu panelini açıp kapatmak için buraya basın.
10	optik sürücü paneli çıkarma düğmesi (2)	Optik sürücüyü açıp kapatmak için buraya basın.

# Bilgisayarın Arkadan Görünümü

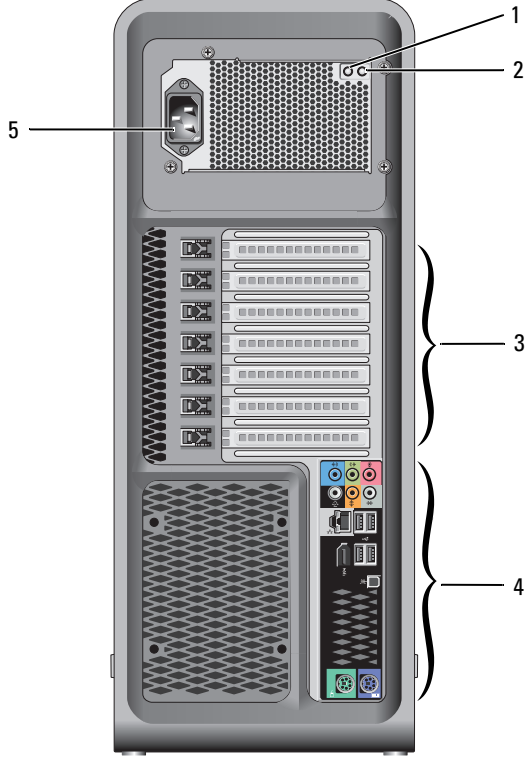

1	güç kaynağı sınama anahtarı	Güç kaynağını sınamak için kullanılır.
2	güç kaynağı tanılama LED'i	Güç kaynağı için güç kullanılabilirliğini gösterir. <ul style="list-style-type: none"><li>• Yeşil ışık — Güç kaynağı için güç kullanılabilirliğini gösterir.</li><li>• Işık yok — Güç kaynağı için kullanılabilir güç olmadığını ya da güç kaynağının çalışmadığını gösterir. Daha fazla bilgi için, bkz. "Güç Işıkları" sayfa 93.</li></ul>
3	kart yuvaları	Takılı her PCI ya da PCI Express kartı için erişim konektörleri. <b>NOT:</b> Bazı konektör yuvaları tam uzunlukta kartları destekler.
4	arka G/Ç konektörleri	USB ve diğer aygıtları uygun konektörlere takın (bkz. "Arka panel konektörleri" sayfa 21).
5	güç konektörü	Güç kablosu takılır. Bu konektörün görünümü resimdekinden farklı olabilir.

## Ön Panel Konektörleri

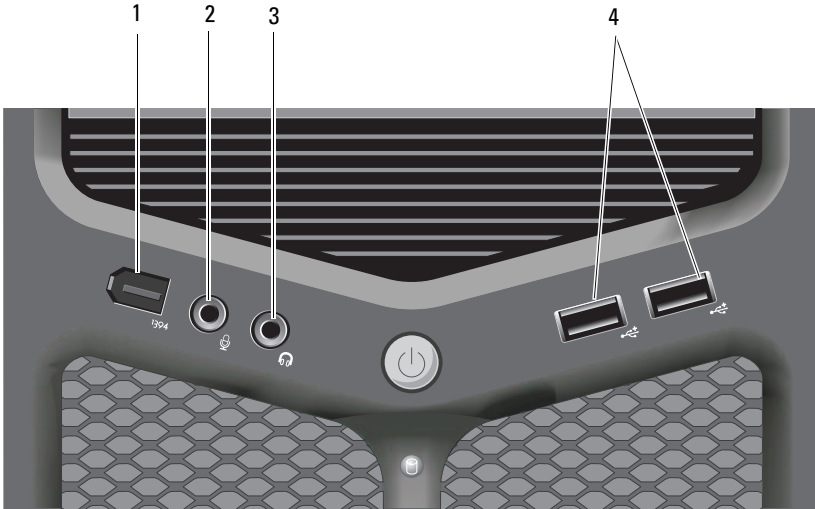

1	IEEE 1394 konektörü	Dijital video kameraları ve harici depolama aygıtları gibi yüksek hızlı veri aygıtları için isteğe bağlı IEEE 1394 konektörünü kullanın.
2	mikrofon konektörü	Bir ses veya telefon programına ses veya müzik girişi için kişisel bilgisayar mikrofonu takmak için mikrofon konektörünü kullanın.
3	kulaklık konektörü	Kulaklık veya harici hoparlör bağlamak için kulaklık konektörünü kullanın.
4	USB 2.0 konektörleri (2)	Ön USB konektörlerini flash bellek anahtarları veya kameralar ya da önyüklenbilir USB aygıtları gibi ara sıra bağladığınız aygıtlar için kullanın (bir USB aygıtından önyükleme hakkında daha fazla bilgi için bkz. "Sistem Kurulumu" sayfa 81). <b>NOT:</b> Yazıcılar ve klavyeler gibi normalde bağlı kalan aygıtlar için arka USB konektörlerini kullanmanız önerilir.

## Arka panel konektörleri

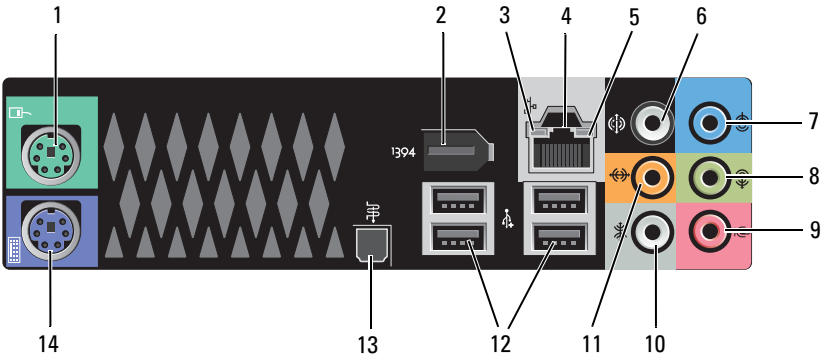

1	fare konektörü	Standart bir PS/2 fareyi yeşil fare konektörüne takın. Bir fareyi bilgisayara bağlamadan önce bilgisayarı ve bağlı tüm aygıtları kapatın. USB fareniz varsa, bunu USB konektörüne takın.
2	IEEE 1394 konektörü	Dijital video kameraları ve harici depolama aygıtları gibi yüksek hızlı veri aygıtları için IEEE 1394 konektörünü kullanın.
3	ağ etkinlik ışığı	Bilgisayar ağ verisi alır ve gönderirken ağ etkinliği ışığı yanar (yanıp söner). Yüksek hacimli ağ trafiği, bu LED'in şöyle olmasına yol açar: Sürekli açık durumda.
4	ağ bağdaştırıcısı konektörü	<p>Bilgisayarınızı ağa veya geniş bant aygıtına bağlamak için, ağ kablosunun bir ucunu ağ prizine veya ağ veya geniş bant aygıtınıza bağlayın. Ağ kablosunun diğer ucunu bilgisayarınızın arka panelindeki ağ bağdaştırıcısı konektörüne takın. Ağ kablosu tam olarak yerine oturduğunda bir tık sesi duyarsınız.</p> <p> <b>DİKKAT:</b> Ağ konektörüne telefon kablosu takmayın.</p> <p>Ek ağ konektörü kartı bulunan bilgisayarlarda birden çok ağ bağlantısı (ayrı bir intranet ve extranet gibi) kuracağınızda kart üzerindeki ve bilgisayarın arkasındaki konektörleri kullanın.</p> <p>Ağınız için Kategori 5 kablo ve konektör kullanmanız önerilir. Kategori 3 kablo kullanmanız gerekiyorsa, güvenilir çalışmasını sağlamak için ağ hızını 10 Mb/sn'ye zorlayın.</p>
5	bağlantı bütünlüğü ışığı	<ul style="list-style-type: none"><li>• Yeşil — 10 Mb/sn ağ ve bilgisayar arasında iyi bir bağlantı var.</li><li>• Turuncu — 100 Mb/sn ağ ve bilgisayar arasında iyi bir bağlantı var.</li><li>• Sarı — 1000 Mb/sn (1 Gb/sn) ağ ve bilgisayar arasında iyi bir bağlantı var.</li><li>• Kapalı — Bilgisayar ağa fiziksel bir bağlantı algılayamadı.</li></ul>
6	surround ses konektör	Surround ses konektörünü (siyah) çok kanallı hoparlörleri bağlamak için kullanın.
7	giriş konektörü	Kaset çalar, CD oynatıcı veya VCR gibi kayıt/çalma aygıtları bağlamak için mavi renkli giriş konektörünü kullanın. Ses kartı bulunan bilgisayarlarda, karttaki konektörü kullanın.

8	çıkış/kulaklık konektör	Kulaklıkları ve yerleşik yükselticili hoparlörleri bağlamak için yeşil renkli çıkış konektörünü kullanın. Ses kartı bulunan bilgisayarlarda, karttaki konektörü kullanın.
9	mikrofon konektörü	Bir ses veya telefon programına ses veya müzik girişi için kişisel bilgisayar mikrofonu takmak için pembe mikrofon konektörünü kullanın.
10	yan surround ses konektörü	Başka hoparlörler bağlamak için gümüş yan surround konektörünü kullanın.
11	merkez subwoofer/LFE konektörü	Subwoofer konektörünü (turuncu) tek bir subwoofer'ı bağlamak için kullanın. <b>NOT:</b> Dijital surround ses düzenlerinde bulunan LFE (Low Frequency Effects-Düşük Frekans Efektleri) Ses kanalı, yalnızca 80 Hz ve altındaki düşük frekans bilgilerini taşır. LFE kanalı oldukça düşük bas genişletmesini sağlamak üzere bir subwoofer'ı yönetir. Subwoofer kullanmayan sistemler surround ses kurulumunda LFE bilgilerini ana hoparlöre yönlendirebilirler.
12	USB 2.0 konektörleri (4)	Yazıcılar ve klavyeler gibi normalde bağlı kalan aygıtlar için arka USB konektörlerini kullanın. <b>NOT:</b> Flash bellek anahtarları veya kameralar gibi ara sıra bağladığınız aygıtlar veya önyüklemeli USB aygıtlar için ön USB konektörlerini kullanmanız önerilir.
13	optik S/PDIF konektör	Optik S/PDIF konektörünü analog ses dönüştürme sürecine girmeden dijital sesi iletmek için kullanın.
14	klavye konektörü	Standart bir PS/2 klavyeyi mor klavye konektörüne takın. Bir klavyeyi bilgisayara bağlamadan önce bilgisayarı ve bağlı tüm aygıtları kapatın. USB klavyeniz varsa, bunu USB konektörüne takın.





# Bilgisayarınızı Kurma

## Bilgisayarınızı bir Kasa İçine Kurma

Bilgisayarınızın bir kasa içine kurulması hava akışını önleyebilir ve bilgisayarınızın aşırı ısınmasına yol açarak performansını etkileyebilir. Bilgisayarınızı bir kasa içerisine kurarken aşağıdaki yönergeleri izleyin:



**DİKKAT:** Bu elkitabında belirtilen çalışma sıcaklığı özellikleri çalışma ortamının maksimum sıcaklığını yansıtır. Bilgisayarınızı bir kasa içine kurarken odanın ortam sıcaklığının da dikkate alınması gerekir. Örneğin genel oda sıcaklığı 25 °C (77 °F) ise, bilgisayarınızın özelliklerine bağlı olarak bilgisayarınız maksimum çalışma sıcaklığına erişmeden önce, yalnızca 5° ila 10 °C (9° ila 18 °F) sıcaklık marjınız vardır. Bilgisayarınızın teknik özellikleri hakkında bilgi için, bkz. "Özellikler" sayfa 131.

- Düzgün hava dolaşımını sağlamak için, bilgisayarın havalandırma taraflarında en az 10,2 cm (4 inç) boş alan bırakın.
- Kasanızın kapakları varsa, bunların kasaya (önden ve arkadan) en az yüzde 30 hava akışını sağlayacak türde olmaları gerekir.

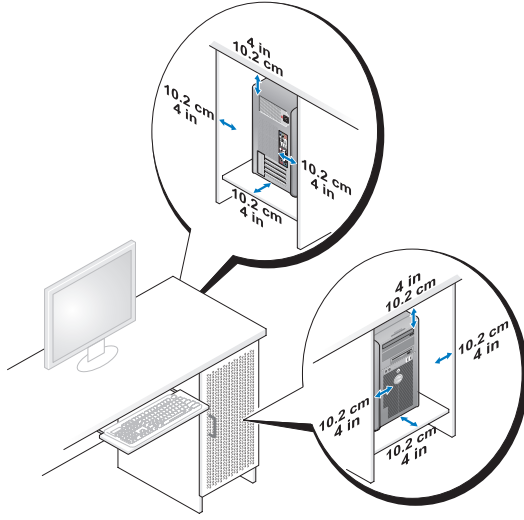

- Bilgisayarınız masanın köşesine ya da bir masa altına kuruluyorsa, düzgün hava dolaşımını sağlamak için bilgisayarınızın arkası ve duvar arasında en az 5,1 cm (2 inç) boş alan bırakın.

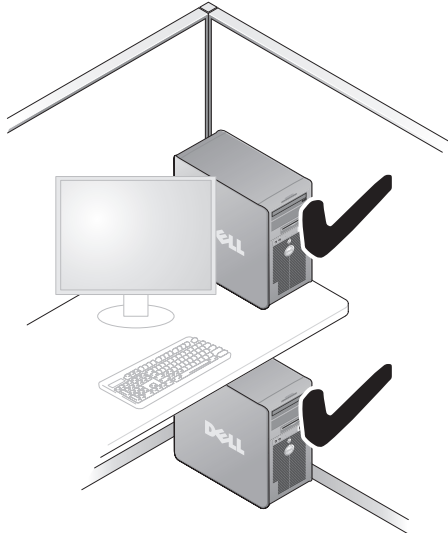

- ➔ **DİKKAT:** Bilgisayarınızı hava akımına izin vermeyen bir kasa içine kurmayın. Hava dolaşımının önlenmesi bilgisayarınızın aşırı ısınmasına yol açarak performansını etkileyebilir.



## Internet'e Bağlanma

 **NOT:** ISS'ler ve ISS'lerin hizmetleri ülkeye göre değişir.

Internet'e bağlanmak için, bir modem veya ağ bağlantısı ve bir Internet Servis Sağlayıcısı'na (ISS) gerek vardır. ISS'niz aşağıdaki Internet bağlantı seçeneklerinden bir ya da daha fazlasını sağlar:

- Mevcut telefon hattınız veya cep telefonu hizmetiniz yoluyla yüksek hızlı Internet erişimi sağlayan DSL bağlantıları. Bir DSL bağlantısı ile aynı hattan hem Internet'e erişebilirsiniz, hem de telefonunuzu kullanabilirsiniz.
- Yerel kablolu TV hattınız yoluyla yüksek hızlı Internet erişimi sağlayan kablolu modem bağlantıları.
- Bir uydu televizyon sistemi yoluyla yüksek hızlı Internet erişimi sağlayan uydu modem bağlantıları.
- Telefon hattı yoluyla Internet erişimi sağlayan çevirmeli bağlantılar. Modem bağlantılarına (DSL, kablo veya uydu) göre, çevirmeli bağlantılar; önemli ölçüde yavaştır.
- Bluetooth® kablosuz erişim teknolojisini kullanarak Internet erişimi sağlayan kablosuz LAN bağlantıları.

Çevirmeli bağlantı kullanıyorsanız, Internet bağlantınızı kurmadan önce bilgisayarınızdaki modem konektörüne ve duvardaki telefon prizine bir telefon hattı bağlayın. Kullandığınız bir DSL veya kablo/uydu modem bağlantıysa, kurulum yönergeleri için ISS'nize veya cep telefonu servisini veren kuruluşa başvurun.

## Internet Bağlantınızı Kurma

Verilen bir ISS masaüstü kısıyolu ile Internet bağlantısı kurmak için:

- 1 Açık dosyaları kaydedip kapatın ve açık programlardan çıkın.
- 2 Microsoft® Windows® masaüstündeki ISS simgesini çift tıklatın.
- 3 Kurulumu tamamlamak için ekrandaki yönergeleri izleyin.

Masaüstünüzde ISS simgesi yoksa veya farklı bir ISS ile Internet bağlantısı kurmak isterseniz, bilgisayarınızda kullanılan işletim sistemine uygun bölümdeki adımları izleyin.



**NOT:** Internet'e bağlanma konusunda sorun yaşıyorsanız, bkz. "Hata Mesajları" sayfa 105. Internet'e bağlanamıyorsanız, ancak önceden bağlandıysanız, ISS'nizin hizmetinde bir kesinti olabilir. Hizmetin var olup olmadığını öğrenmek için ISS'nize başvurun veya daha sonra tekrar bağlanmayı deneyin.

### Windows XP:

- 1 Açık dosyaları kaydedip kapatın ve açık programlardan çıkın.
- 2 **Başlat** → **Internet Explorer** (düğmesini tıklatın).  
**Yeni Bağlantı Sihirbazı** görüntülenir.
- 3 **Internet'e Bağlan** ögesini tıklatın.
- 4 Sonraki pencerede uygun seçeneği tıklatın:
  - ISS'niz yoksa ve bir ISS seçmek istiyorsanız, **Internet servis sağlayıcıları (ISS) listesinden seç**'i tıklatın.
  - ISS'nizden kurulum bilgilerini zaten aldıysanız fakat bir kurulum CD'si almadıysanız, **Bağlantımı ben ayarlayayım** seçeneğini tıklatın.
  - CD'niz varsa, **Bir ISS'den aldığım CD'yi kullan** seçeneğini tıklatın.
- 5 **İleri**'yi tıklatın.

**Bağlantımı ben ayarlayayım** seçeneğini işaretlediyseniz, adım 6'ya geçin. İşaretlemediyseniz, kurulumu tamamlamak için ekrandaki yönergeleri izleyin.



**NOT:** Hangi tür bir bağlantı seçeceğinizden emin değilseniz, ISS'nize başvurun.

- 6 **Internet'e nasıl bağlanmak istiyorsunuz?** ifadesinin altındaki uygun seçeneği tıklayıp sonra **İleri**'yi tıklayın.
- 7 Kurulumu tamamlamak için, ISS'nizin sağladığı kurulum bilgilerini kullanın.

## Windows Vista®



**NOT:** ISS bilgilerinizi elinizin altında bulundurun. ISS'niz yoksa, **Internet'e Bağlan** sihirbazı bir ISS edinmenize yardımcı olabilir.

- 1 Açık dosyaları kaydedip kapatın ve açık programlardan çıkın.
- 2 Windows Vista başlat düğmesini  tıklayın ve **Denetim Masası**'nı tıklayın.
- 3 **Ağ ve Internet** altından **Internet'e Bağlan**'ı tıklayın.

**Internet'e Bağlan** penceresi görünür.

- 4 İstedığınız bağlantı biçimine göre **Geniş Bant (PPPoE)** veya **Çevirmeli Bağlantı**'yı tıklayın:

- DSL, uydu modem, kablo TV modem veya Bluetooth kablosuz teknoloji bağlantısı kullanacaksanız **Geniş Bant** seçeneğini belirleyin.
- Çevirmeli modem veya ISDN kullanacaksanız, **Çevirmeli Bağlantı**'yı seçin.



**NOT:** Ne tür bir bağlantı seçeceğinizi bilmiyorsanız, **Seçmeme yardım et'i** tıklayın veya ISS'nize başvurun.

- 5 Kurulumu tamamlamak için ekrandaki yönergeleri izleyin ve ISS'nizin verdiği kurulum bilgilerini kullanın.

## Bilgileri Yeni bir Bilgisayara Aktarma

Dosyalarınızı ve diğer verilerinizi bir bilgisayardan diğerine - örneğin *eski* bir bilgisayardan *yenisine*- aktarmanıza yardımcı olması için işletim sisteminizin "sihirbaz"larını kullanabilirsiniz. Yönergeler için, aşağıda bilgisayarınızda çalışan işletim sistemine karşılık gelen bölüme bakın.

### Microsoft® Windows® XP

Microsoft Windows XP işletim sistemi, kaynak bilgisayardan yeni bir bilgisayara veri taşımak için **Dosya ve Ayar Aktarma Sihirbazı**'nı içerir. Aşağıdaki türden verileri aktarabilirsiniz:

- E-posta iletileri
- Araç çubuğu ayarları

- Pencere boyutları
- İnternet yer işaretleri

Verileri yeni bilgisayara bir ağ veya seri bağlantısı üzerinden aktarabilir ya da verileri yeni bilgisayara aktarmak için yazılabilir CD gibi taşınabilir bir ortamda depolayabilirsiniz.



**NOT:** Bir seri kabloyu iki bilgisayarın giriş/çıkış (G/Ç) portlarına doğrudan bağlayarak, eski bir bilgisayardaki verileri yeni bir bilgisayara aktarabilirsiniz. Verileri bir seri bağlantı üzerinden aktarmak için, Denetim Masası'ndan Ağ Bağlantıları yardımcı programına erişmeniz ve gelişmiş bağlantı oluşturmak veya ana bilgisayar ile konuk bilgisayarı atamak gibi ek yapılandırma adımlarını gerçekleştirmeniz gerekir.

İki bilgisayar arasında doğrudan kablo bağlantısı kurma yönergeleri için, Microsoft Knowledge Base'de 305621 no'lu *Windows XP'de İki Bilgisayar Arasında Doğrudan Kablo Bağlantısı Kurma* makalesine bakın. Bu bilgiler belirli ülkelerde kullanılamayabilir.

Bilgileri yeni bir bilgisayara aktarmak için, Dosya ve Ayar Aktarma Sihirbazı'nı çalıştırmanız gerekir. Bu işlem için isteğe bağlı *İşletim Sistemi* ortamını kullanabilir veya Dosya ve Ayar Aktarma Sihirbazı'nı içeren bir sihirbaz diski oluşturabilirsiniz.

### Dosya ve Ayar Aktarma Sihirbazı'nı İşletim Sistemi Ortamı ile Çalıştırma



**NOT:** Bu yordam *İşletim Sistemi* ortamını gerektirir.

Yeni bilgisayarı dosya aktarımına hazırlamak için:

- 1 Dosya ve Ayar Aktarma Sihirbazı'nı açın: **Başlat**→ **Tüm Programlar**→ **Donatılar**→ **Sistem Araçları**→ **Dosya ve Ayar Aktarma Sihirbazı** öğelerini tıklatın.
- 2 **Dosya ve Ayar Aktarma Sihirbazı** karşılama ekranı görüntülediğinde, **İleri**'yi tıklatın.
- 3 **Bu sizin yeni bilgisayarınız mı yoksa eskisi mi?** ekranında, **Yeni Bilgisayar**→ **İleri** öğelerini tıklatın.
- 4 **Windows XP CD'niz var mı?** ekranında **Sihirbazı Windows XP CD'sinden kullanacağım**→ **İleri** seçeneklerini tıklatın.
- 5 **Şimdi eski bilgisayara gidin** ekranı belirlediğinde, eski kaynak bilgisayarımıza gidin. Bu sefer **İleri**'yi *tıklamayın*.

Eski bilgisayardan verileri kopyalamak için:

- 1 Eski bilgisayarda, Windows XP *İşletim Sistemi* ortamını takın.
- 2 **Microsoft Windows XP'ye Hoş geldiniz** ekranında, **Başka görevler gerçekleştir** seçeneğini tıklatın.
- 3 **Ne yapmak istiyorsunuz?** altında **Dosya ve ayar aktarma**→ **İleri** seçeneğini seçin.
- 4 **Bu sizin yeni bilgisayarınız mı yoksa eskisi mi?** ekranında, **Eski Bilgisayar**→ **İleri** öğelerini tıklatın.
- 5 **Bir aktarım yöntemi seçin** ekranında tercih ettiğiniz aktarma yöntemini seçin.
- 6 **Ne aktarmak istersiniz?** ekranında, aktarmak istediğiniz öğeleri seçip sonra **İleri**'yi tıklatın.  
Bilgiler kopyalandıktan sonra **Toplama Aşaması Tamamlanıyor** ekranı görünür.
- 7 **Son**'u tıklatın.

Verileri yeni bilgisayara aktarmak için:

- 1 Yeni bilgisayardaki **Şimdi eski bilgisayara gidin** ekranında **İleri**'yi tıklatın.
- 2 **Dosyalar ve ayarlar nerede?** ekranında, ayarlarınızı ve dosyalarınızı aktarmak için seçtiğiniz yöntemi belirleyip sonra **İleri**'yi tıklatın.  
Sihirbaz toplanan dosya ve ayarları okur ve bunları yeni bilgisayara uygular.  
Bütün dosyalar ve ayarlar uygulandığında **Bitti** ekranı görünür.
- 3 **Son**'u tıklatın ve yeni bilgisayarı yeniden başlatın.

### **Dosya ve Ayar Aktarma Sihirbazı'nı İşletim Sistemi Ortamı Olmadan Çalıştırma**

Dosya ve Ayar Aktarma Sihirbazı'nı *İşletim Sistemi* ortamı olmadan çalıştırmak için, çıkarılabilir ortama bir yedek görüntü dosyası oluşturmanızı sağlayacak bir sihirbaz diski oluşturmanız gerekir.

Bir sihirbaz diski oluşturmak için, yeni bilgisayarınızı Windows XP ile kullanın ve aşağıdaki adımları gerçekleştirin:

- 1 Dosya ve Ayar Aktarma Sihirbazı'nı açın: **Başlat**→ **Tüm Programlar**→ **Donatılar**→ **Sistem Araçları**→ **Dosya ve Ayar Aktarma Sihirbazı** öğelerini tıklatın.
- 2 **Dosya ve Ayar Aktarma Sihirbazı** karşılama ekranı görüntülendiğinde, **İleri**'yi tıklatın.

- 3 **Bu sizin yeni bilgisayarınız mı yoksa eskisi mi?** ekranında, **Yeni Bilgisayar**→ **İleri** öğelerini tıklatın.
- 4 **Windows XP CD'niz var mı?** ekranında **Aşağıdaki sürücüde sihirbaz diski hazırlamak istiyorum**→ **İleri** öğelerini tıklatın.
- 5 Çıkarılabilir ortamı, örneğin yazılabilir CD'yi yerleştirip **Tamam**'ı tıklatın.
- 6 Disk oluşturma işlemi tamamlandığında ve *Now go to your old computer* (Şimdi eski bilgisayara gidin) iletisi görüntülendiğinde, **İleri**'yi *tıkladmayın*.
- 7 Eski bilgisayara gidin.

Eski bilgisayardan verileri kopyalamak için:

- 1 Eski bilgisayarda, sihirbaz diskini yerleştirin.
- 2 **Başlat**→ **Çalıştır** öğesini tıklatın.
- 3 **Çalıştır** penceresindeki **Aç** alanında, **fastwiz** yoluna göz atın (uygun çıkarılabilir ortamda) ve **Tamam**'ı tıklatın.
- 4 **Dosya ve Ayar Aktarma Sihirbazı** karşılama ekranında **İleri**'yi tıklatın.
- 5 **Bu sizin yeni bilgisayarınız mı yoksa eskisi mi?** ekranında, **Eski Bilgisayar**→ **İleri** öğelerini tıklatın.
- 6 **Bir aktarm yöntemi seçin** ekranında tercih ettiğiniz aktarma yöntemini seçin.
- 7 **Ne aktarmak istersiniz?** ekranında, aktarmak istediğiniz öğeleri seçip sonra **İleri**'yi tıklatın.

Bilgiler kopyalandıktan sonra **Toplama Aşaması Tamamlanıyor** ekranı görünür.

- 8 **Son**'u tıklatın.

Verileri yeni bilgisayara aktarmak için:

- 1 Yeni bilgisayardaki **Şimdi eski bilgisayara gidin** ekranında **İleri**'yi tıklatın.
- 2 **Dosyalar ve ayarlar nerede?** ekranında, ayarlarınızı ve dosyalarınızı aktarmak için seçtiğiniz yöntemi belirleyip sonra **İleri**'yi tıklatın. Ekrandaki yönergeleri izleyin.

Sihirbaz toplanan dosya ve ayarları okur ve bunları yeni bilgisayara uygular.

Bütün dosyalar ve ayarlar uygulandığında **Bitti** ekranı görünür.

- 3 **Son**'u tıklatın ve yeni bilgisayarı yeniden başlatın.





**NOT:** Bu yordam hakkında daha fazla bilgi için, [support.dell.com](http://support.dell.com) sitesinde 154781 no'lu belgeyi (*What Are The Different Methods To Transfer Files From My Old Computer To My New Dell™ Computer Using the Microsoft® Windows® XP Operating System?*) arayın.



**NOT:** Dell™ Knowledge Base belgesine bazı ülkelerden erişilemeyebilir.

## Windows Vista

- 1 Windows Vista Başlat düğmesini  tıklatın, sonra da **Dosya ve ayarları aktar**→ **Windows Kolay Aktarımını Başlat**'ı tıklatın.
- 2 **Kullanıcı Hesabı Denetimi** iletişim kutusunda **Devam**'ı tıklatın.
- 3 **Yeni bir aktarma başlat** ya da **Süren bir aktarmaya devam et** seçeneğini tıklatın.

Windows Kolay Aktarım sihirbazı tarafından ekranda sunulan yönergeleri izleyin.

## Yazıcıyı Kurma



**DİKKAT:** Bir yazıcıyı bilgisayara bağlamadan önce işletim sistemi kurulumunu tamamlayın.

Kurulum bilgilerinin yanında aşağıdaki işlemlerin yapılışı için yazıcıyla birlikte verilen belgelere bakın:

- Güncelleştirilmiş sürücülerini alma ve yükleme.
- Yazıcıyı bilgisayara bağlama.
- Kağıt yerleştirme ve toner ya da mürekkep kartuşu yükleme.

Teknik destek için yazıcının kullanıcı el kitabına başvurun veya yazıcı üreticisiyle bağlantı kurun.

## Yazıcı Kablosu

Yazıcınız bilgisayarınıza bir USB kablosuyla veya paralel kabloyla bağlanabilir. Yazıcınız yazıcı kablosuyla birlikte verilmeyebilir, bu nedenle ayrıca bir kablo satın alırsanız, kablunun yazıcınızla ve bilgisayarınızla uyumlu olduğundan emin olun. Bilgisayarınızı satın aldığınız sırada bir yazıcı kablosu da aldıysanız, kablo bilgisayarın nakliye kutusuyla birlikte gelebilir.

## Bir USB Yazıcısını Bağlama

**NOT:** USB aygıtlarını bilgisayar açıkken bağlayabilirsiniz.

- 1 Zaten yapmadıysanız, işletim sistemi kurulumunu tamamlayın.
- 2 USB yazıcı kablosunu bilgisayarın ve yazıcının üzerindeki USB konektörlerine takın. USB konektörleri tek yönlü bağlanır.

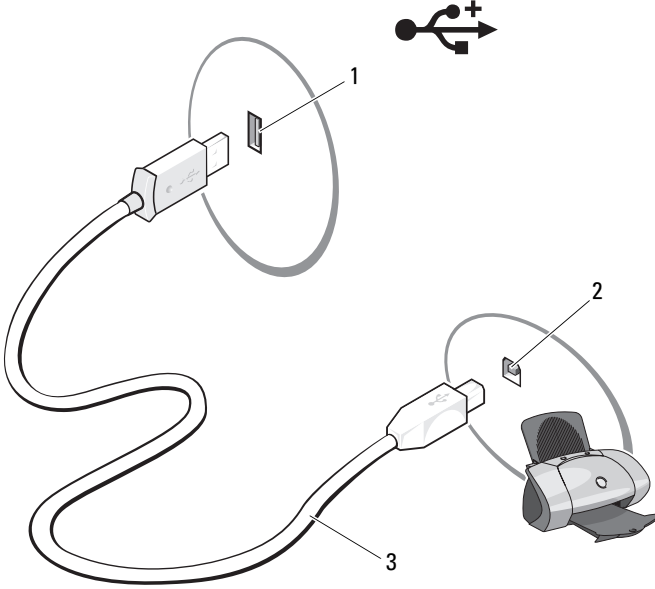

- 1 Bilgisayardaki USB konektörü
- 2 Yazıcıdaki USB konektörü
- 3 USB yazıcı kablosu

- 3 Yazıcıyı, sonra bilgisayarı açın.
- 4 Bilgisayarınızın işletim sistemine göre, yazıcı sürücüsünü kurmanız için siz yardımcı olacak bir yazıcı sihirbazı bulunabilir:

*Bilgisayarınızda çalışan Microsoft® Windows® XP işletim sistemiyse ve **Yeni Donanım Ekle Sihirbazı** penceresi belirirse, **İptal'i** tıklayın.*

*Bilgisayarınızda çalışan Windows Vista® işletim sistemiyse, Windows Vista başlat düğmesini  tıklayın ve Yazıcı Ekleme Sihirbazını başlatmak için **Ağ→ Yazıcı Ekle'yi** tıklayın.*

- 5 Gerekirse yazıcı sürücünü yükleyin. Bkz. "Sürücüler ve Yardımcı Programları Yeniden Yükleme" sayfa 120 ve yazıcınızla birlikte verilen belgeler.

## Çift Monitör Bağlama

 **UYARI:** Bu bölümdeki yordamlara başlamadan önce, *Ürün Bilgileri Kılavuzu*'ndaki güvenlik yönergelerini izleyin.

Çift monitör destekleyen bir grafik kartı satın aldıysanız, monitörlerinizi bağlamak ve etkinleştirmek için şu yönergeleri izleyin. Yönergeler iki monitörünüzü birden (her birini bir VGA konektöründen) nasıl bağlayacağınızı, bir monitörü VGA konektöründen ve bir monitörü DVI konektöründen veya bir TV'yi nasıl bağlayacağınızı gösterir.

 **DİKKAT:** VGA konektörü olan iki monitörü bağlıyorsanız, kabloyu bağlamak için isteğe bağlı DVI bağdaştırıcınızın olması gerekir. İki düz ekran monitörü bağlıyorsanız, en azından birinin bir VGA konektörü olması gerekir. Bir TV'yi bağlıyorsanız, TV'ye ek olarak yalnızca bir monitör (VGA or DVI) bağlayabilirsiniz.

### VGA Konektörüyle Çift Monitör Bağlama

- 1 Sisteminizi kapatın.

 **NOT:** Bilgisayarınızda tümleşik video varsa, iki monitörü de tümleşik video konektörüne bağlamayın. Tümleşik video konektörü bir kapakla örtülüyse, monitörü takmak için kapağı açmayın, açarsanız monitör çalışmayacaktır.

- 2 İki monitörden birini bilgisayarın arkasındaki VGA (mavi) konektöre bağlayın.
- 3 Diğer monitörü isteğe bağlı DVI bağdaştırıcısına bağlayın ve DVI (beyaz) bağdaştırıcısını bilgisayarın arkasına bağlayın.
- 4 Sisteminizi yeniden başlatın.

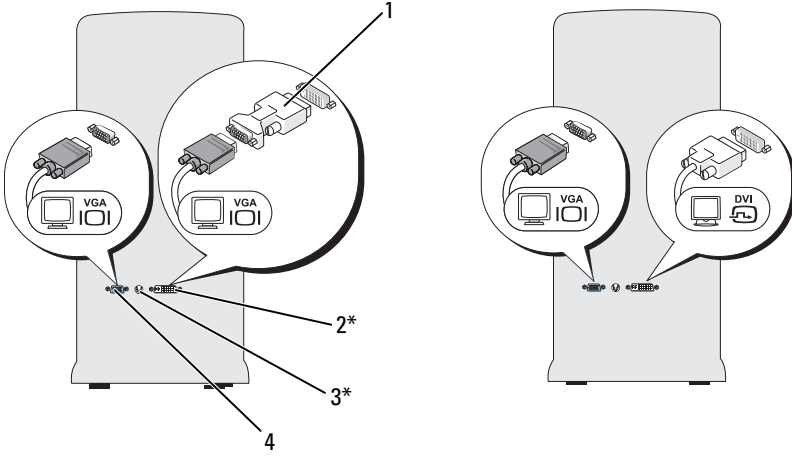

\*Bilgisayarınızda bulunmayabilir

- |                                   |                         |
|-----------------------------------|-------------------------|
| 1 isteğe bağlı DVI bağdaştırıcısı | 2 DVI (beyaz) konektörü |
| 3 TV-OUT konektörü                | 4 VGA (mavi) konektörü  |

## Bir Monitörü VGA Konektörüyle Bağlama ve Bir Monitörü DVI Konektörüyle Bağlama

- 1 Sisteminizi kapatın.
- 2 Monitörün VGA konektörünü bilgisayarın arkasındaki VGA (mavi) konektöre bağlayın.
- 3 Diğer monitörün DVI konektörünü bilgisayarın arkasındaki DVI (mavi) konektöre bağlayın.
- 4 Sisteminizi yeniden başlatın.

## Bir TV bağlama



**NOT:** TV'nizi bilgisayarınıza bağlamak için, çoğu tüketici elektronik mağazasında bulunan bir S-video kablosu satın almanız gerekir. Bilgisayarınızla birlikte verilmemiştir.

- 1 Sisteminizi kapatın.
- 2 S-video kablosunun bir ucunu bilgisayarın arkasındaki isteğe bağlı TV-OUT konektörüne bağlayın.

- 3 S-video kablosunun diğer ucunu ise TV'nizdeki S-video giriş konektörüne bağlayın.
- 4 VGA veya DVI monitörünü bağlayın.
- 5 Sisteminizi yeniden başlatın.

## Ekran Ayarlarını Değiştirme

- 1 Monitör(leri)ü veya TV'yi bağladıktan sonra, bilgisayarı açın.  
Birincil monitörde Microsoft® Windows® masaüstü görüntülenir.
- 2 Ekran ayarlarından genişletilmiş masaüstü modunu etkinleştirin.  
Genişletilmiş masaüstü modunda, bir ekrandan diğerine nesnelere sürükleyebilirsiniz; görülebilir çalışma alanını etkin şekilde iki katına çıkar.

## Güç Koruma Aygıtları

Elektrik dalgalanmalarına ve kesilmelerine karşı koruma sağlamak için çeşitli aygıtlar bulunmaktadır:

- Aşırı akım koruyucuları
- Akım düzenleyiciler
- Kesintisiz güç kaynakları (UPS)

### Aşırı Akım Koruyucuları

Aşırı akım koruması olan aşırı akım koruyucular ve anahtarlı uzatma kabloları, elektrikli fırtınalar sırasında veya elektrik kesintilerinden sonra oluşabilecek voltaj yükselmelerinin bilgisayarınıza zarar vermesini engellemeye yardımcı olur. Bazı akım koruyucuların üreticileri belirli türlerde hasar için garanti verir. Akım koruyucusu seçerken aygıtın garanti belgesini dikkatle okuyun. Jul değeri daha yüksek olan aygıtlar daha iyi koruma sağlar. Farklı aygıtların göreceli etkisini belirlemek için jul değerlerini karşılaştırın.



**DİKKAT:** Çoğu akım koruyucu, yakın bölgelere düşen yıldırımların neden olduğu voltaj dalgalanmalarına veya elektrik kesintilerine karşı koruma sağlamaz. Bulduğunuz bölgede yıldırım düşüyorsa, telefon hattının fişini duvardaki telefon prizinden çıkartın, bilgisayarınızın elektrik kablosunu da elektrik prizinden çekin.

Çoğu akım koruyucuda modem koruması için bir telefon jakı vardır. Modem bağlantısı ile ilgili yönergeler için akım koruyucunun belgelerine bakın.

- ➔ **DİKKAT:** Akım koruyucuların tümü ağ bağdaştırıcı koruması sağlamaz. Elektrikli fırtınalar sırasında ağ kablosunu duvardaki ağ prizinden çıkarın.

## Akım Düzenleyiciler

- ➔ **DİKKAT:** Akım düzenleyiciler elektrik kesilmelerine karşı koruma sağlamaz.

Akım düzenleyiciler AC voltajını oldukça sabit bir düzeyde tutmak için tasarlanmıştır.

## Kesintisiz Güç Kaynakları

- ➔ **DİKKAT:** Veriler sabit sürücüyü kaydedilirken elektrik kesilirse veri kaybı olabilir veya dosya zarar görebilir.

- ✎ **NOT:** Pilin olabildiğince uzun süre çalışabilmesi için bilgisayarınızı yalnızca bir UPS'ye bağlayın. Diğer aygıtları (örneğin, yazıcı) akım koruması sağlayan ayrı bir çok çıkışlı prize takın.

UPS, güçlü dalgalanmalara ve kesintilere karşı koruma sağlar. UPS aygıtlarında, AC elektriği kesildiğinde bağlı aygıtlara geçici güç sağlayan bir pil vardır. AC elektrik varken pil şarj olur. Pilin çalışma süresi ile ilgili bilgi edinmek ve aygıtın Underwriters Laboratories (UL) tarafından onaylandığından emin olmak için UPS üreticisinin belgelerine bakın.

## Güç Yönetimi

### Windows XP'deki Güç Yönetimi Seçenekleri

Microsoft Windows XP güç yönetimi özellikleri bilgisayarınız açıkken ve siz kullanmıyorken harcanan elektrik miktarını azaltabilir. Harcanan güç miktarını, yalnızca monitöre ya da yalnızca sabit diske elektrik vererek azaltabilirsiniz veya bekleme modunu veya hazırda bekletme modunu kullanarak tüm bilgisayarın gücünü tasarruf edebilirsiniz. Bilgisayar güç tasarrufu modundan çıktığında, bu moda girmeden önceki işletim durumuna geri döner.

- ✎ **NOT:** Windows XP Professional, Windows XP Home Sürümünde bulunmayan güvenlik ve ağ özellikleri içerir. Bir Windows XP Professional bilgisayarı ağa bağlandığı zaman, belirli pencelerde güvenliğe ve ağa ilişkin farklı seçenekler görünür.

- ✎ **NOT:** Bekleme ve uyku modlarını etkinleştirmek için yordamlar işletim sisteminize göre değişebilir.

## Bekleme Modu

Bekleme modu zaman aşımı olarak bilinen, belirlenmiş bir süreden sonra ekranı ve sabit sürücüyü kapatarak güçten tasarruf sağlar. Bilgisayar bekleme modundan çıktığında, bekleme moduna girmeden önceki işletim durumuna geri döner.



**DİKKAT:** Bilgisayarınız bekleme modundayken güç kaybı olursa veriler kaybolabilir.

Tanımlanan bir hareketsizlik süresinden sonra bekleme modunun otomatik olarak etkinleşmesini ayarlamak için:

- 1 **Başlat**→ **Denetim Masası**→ **Kategori Seçin**→ **Performans ve Bakım**'ı tıklatın.
- 2 **ya da Denetim Masası simgesi seçin** altında **Güç Seçenekleri**'ni tıklatın.

Belli bir hareketsizlik süresi olmadan hemen bekleme modunu etkinleştirmek için **Başlat**→ **Bilgisayarı Kapat**→ **Beklemede** düğmesini tıklatın.

Bekleme modundan çıkmak için, klavyeden bir tuşa basın veya fareyi hareket ettirin.

## Hazırda Bekletme Modu

Uyku modu sistem verilerini sabit sürücüde ayrılmış bir alana kopyalayıp, ardından bilgisayarı tamamen kapatarak güç tasarrufu sağlar. Bilgisayar uyku modundan çıktığında masaüstü uyku moduna girmeden önceki işletim durumuna geri yüklenir.

Uyku modunu etkinleştirmek için:

- 1 **Başlat**→ **Denetim Masası**→ **Kategori Seçin**→ **Performans ve Bakım**'ı tıklatın.
- 2 **ya da Denetim Masası simgesi seçin** altında **Güç Seçenekleri**'ni tıklatın.
- 3 **Güç Düzenleri** sekmesinde, **Gelişmiş** sekmesinde ve **Hazırda Beklet** sekmesinde hazırda bekletme ayarlarınızı tanımlayın.

Uyku modundan çıkmak için, güç düğmesine basın. Bilgisayarın uyku modundan çıkması biraz zaman alabilir. Uyku modunda klavye ve fare çalışmadığı için klavyede bir tuşa basılması ya da farenin hareket ettirilmesi bilgisayarı uyku modundan çıkarmaz.

Uyku modu bilgisayarınızın belleğindeki içeriğin tutulması için sabit sürücünüzde yeterli disk alanına sahip özel bir dosyayı gerektirdiği için, bilgisayarınız gönderilmeden önce uygun boyutta bir uyku modu dosyası oluşturulur. Bilgisayarınızın sabit sürücüsü bozulursa, Windows XP uyku dosyasını otomatik olarak yeniden oluşturur.

### **Güç Seçenekleri Özellikleri**

Bekleme modu ayarlarınızı, uyku modu ayarlarınızı ve diğer güç ayarlarınızı **Güç Seçenekleri Özellikleri** penceresinde tanımlayın. **Güç Seçenekleri Özellikleri** penceresine ulaşmak için:

- 1 **Başlat** → **Denetim Masası** → **Kategori Seçin** → **Performans ve Bakım**'ı tıklatın.
- 2 **ya da Denetim Masası simgesi seçin** altında **Güç Seçenekleri**'ni tıklatın.
- 3 **Güç Düzenleri** sekmesinde, **Gelişmiş** sekmesinde ve **Hazırda Beklet** sekmesinde güç ayarlarınızı tanımlayın.

### **Güç Düzenleri Sekmesi**

Her standart güç ayarı bir düzen olarak adlandırılır. Bilgisayarınızda kurulu olan standart Windows düzenlerinden birini seçmek isterseniz, **Güç Düzenleri** açılan menüsünden bir düzen seçin. Her düzen için ayarlar, düzen adının altındaki alanlarda görünür. Her düzenin bekleme modunu, uyku modunu, bilgisayarın kapatılmasını ve sabit sürücünün kapatılmasını başlatmak için farklı ayarları vardır.



**DİKKAT:** Eğer sabit sürücü zaman aşımını monitörün zaman aşımından önceye ayarlarsanız, bilgisayarınız kilitlemiş gibi görünebilir. Kurtarmak için klavyedeki herhangi bir tuşa basın ya da fareyi tıklatın. Bu sorundan kaçınmak için, her zaman monitör zaman aşımını sabit sürücüden önceye ayarlayın.

**Güç düzenleri** açılan menüsünde aşağıdaki düzenler gösterilir:

- **Her zaman açık** (varsayılan) — Bilgisayarınızı güç tasarrufu yapmadan kullanmak isterseniz.
- **Ev/Ofis Masası** — Ev ya da ofis bilgisayarınızı az bir güç tasarrufu ile çalıştırmak isterseniz.
- **Taşınabilir/Dizüstü** — Bilgisayarınız yolda kullandığınız bir taşınabilir bilgisayarsa.
- **Sunu** — Bilgisayarınızı kesintisiz olarak kullanmak isterseniz (hiç bir güç tasarrufu kullanılmaz).



- **En Az Güç Yönetimi** — Bilgisayarınızı en az güç tasarrufu ile kullanmak isterseniz.
- **En Çok PİL**— Bilgisayarınız taşınabilir bir bilgisayarsa ve bilgisayarınızı uzun bir süre boyunca pilden çalıştırıyorsunuz.

Bir düzen için varsayılan ayarları değiştirmek isterseniz **Monitörü kapat, Sabit diskleri kapat, Sistem bekleme konumu** ya da **Sistemin hazırda beklemesi** alanlarındaki açılan menüleri tıklatın ve görüntülenen listeden bir zaman aşımını seçin. Bir düzen için zaman aşımının değiştirilmesi, eğer **Farklı Kaydet** düğmesini tıklatıp değiştirilen düzen için yeni bir ad girmezseniz, bir düzeninin varsayılan değerini kalıcı olarak değiştirir.

### **Gelişmiş Sekmesi**

**Gelişmiş** sekmesi şunları sağlar:

- Hızlı erişim için güç seçenekleri simgesinin  Windows görev çubuğuna yerleştirilmesi.
- Bilgisayar bekleme ya da uyku modundan çıkmadan önce bilgisayarın Windows parolanızı istemesi için ayarlanması.
- Güç düğmesinin bekleme modunu etkinleştirmek, uyku modunu etkinleştirmek ya da bilgisayarı kapatmak için programlanması.

**Tamam** düğmesini tıklatmadan önce, bu işlevleri programlamak için, ilgili bir seçeneği menüden tıklatın.

### **Hazırda Beklet Sekmesi**

**Hazırda Beklet** sekmesi uyku modunu etkinleştirmenizi sağlar. Hazırda bekleme modu ayarlarını **Güç Düzenleri** sekmesinde tanımlandığı şekilde kullanmak isterseniz, **Hazırda Beklet** sekmesindeki **Hazırda bekletmeyi etkinleştir** onay kutusunu tıklatın.

Güç yönetimi seçenekleri hakkında daha fazla bilgi için:

- 1 **Başlat**→ **Yardım ve Destek**→ **Performans ve bakım**'ı tıklatın.
- 2 **Performans ve bakım** penceresinde, **Bilgisayarınızda güç koruması** seçeneğini tıklatın.

## Windows Vista'daki Güç Yönetimi Seçenekleri

Microsoft Windows Vista güç yönetimi özellikleri bilgisayarınız açıkken ve siz kullanmıyorken harcanan elektrik miktarını azaltabilir. Harcanan güç miktarını, yalnızca monitöre ya da yalnızca sabit diske elektrik vererek azaltabilirsiniz veya uyku modunu veya hazırda bekletme modunu kullanarak tüm bilgisayarın gücünü tasarruf edebilirsiniz. Bilgisayar güç tasarrufu modundan çıktığında, bu moda girmeden önceki işletim durumuna geri döner.

### Uyku Modu

Uyku modu, önceden ayarlanan bir boşta kalma süresi (zaman aşımı) sonunda ekranı ve sabit sürücüyü kapatarak enerjiden tasarruf sağlar. Bilgisayar uyku modundan çıktığında, uyku moduna geçmeden önceki çalışma durumuna döner.

Windows Vista'da uyku moduna geçmek için, **Başlat**  düğmesini tıklatın, Başlat menüsünün sağ alt köşesindeki oku tıklatın ve ardından **Kapat** öğesini tıklatın.

Uyku modundan çıkmak için, klavyeden bir tuşa basın veya fareyi hareket ettirin.

### Hazırda Bekletme Modu

Hazırda bekletme modu sistem verilerini sabit sürücüde ayrılmış bir alana kopyalayıp, ardından bilgisayarı tamamen kapatarak güç tasarrufu sağlar. Bilgisayar hazırda bekletme modundan çıktığında, o moda geçmeden önceki çalışma durumuna döner.

Windows Vista'da hazırda bekleme moduna geçmek için, **Başlat**  düğmesini tıklatın, Başlat menüsünün sağ alt köşesindeki oku tıklatın ve ardından **Hazırda Bekle** öğesini tıklatın.

### Güç Yönetimi Ayarlarını Yapılandırma

Bilgisayarınızda güç yönetimi ayarlarını yapılandırmak için Windows Güç Seçenekleri Özellikleri'ni kullanabilirsiniz.

Güç Seçenekleri Özelliklerine ulaşmak için, **Başlat**  → **Denetim Masası** → **Sistem ve Bakım** → **Güç Seçenekleri** öğesini tıklatın.

# Multimedya Kullanımı

## CD veya DVD'leri çalmak

- ➔ **DİKKAT:** CD/DVD tepsisini açtığınızda veya kapattığınızda aşağı bastırmayın. Sürücüyü kullanmadığınız süre içinde tepsiyi kapalı tutun.
- ➔ **DİKKAT:** CD veya DVD çalarken bilgisayarı hareket ettirmeyin.
  - 1 Sürücünün önündeki çıkarma düğmesine basın.
  - 2 Diski, etiket tarafı yukarı gelecek şekilde tepsinin ortasına yerleştirin.
  - 3 Çıkarma düğmesine basın veya tepsiyi hafifçe iterek kapatın.

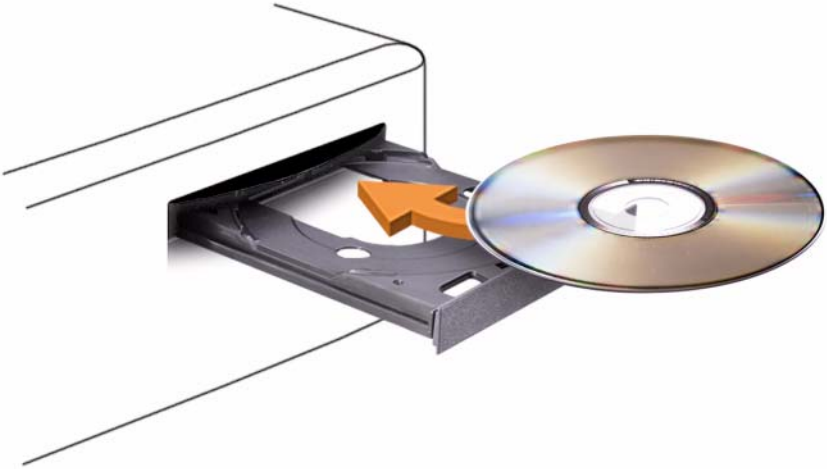









CD'leri veri saklamak, müzik CD'si oluşturmak veya CD'leri kopyalamak üzere biçimlendirmek için, bilgisayarınızla birlikte gelen CD yazılımına bakın.

 **NOT:** CD oluştururken bütün telif hakkı kanunlarına uyduğunuzdan emin olun.

Bir CD oynatıcı aşağıdaki temel düğmeleri içerir:











---

	Oynat.
	Geçerli parçada geri git.
	Duraklat.
	Geçerli parçada ileri git.
	Durdur.
	Önceki parçaya git.
	Çıkart.
	Sonraki parçaya git.

---

Bir DVD oynatıcı aşağıdaki temel düğmeleri içerir:

---

	Durdur.
	Geçerli bölümü yeniden başlat.
	Oynat.
	Hızlı ileri sar.
	Duraklat.
	Hızlı geri sar.
	Duraklat modundayken tek bir çerçeve ilerle.
	Sonraki başlığa veya bölüme git.
	Geçerli başlığı veya bölümü sürekli olarak yürüt.
	Önceki başlığa veya bölüme git.
	Çıkart.

---

CD veya DVD'leri nasıl çalacağınız hakkında daha fazla bilgi için, CD veya DVD oynatıcı üzerindeki **Yardım** düğmesine tıklatın (varsa).

## CD ve DVD'leri kopyalama

 **NOT:** CD veya DVD oluştururken bütün telif hakkı kanunlarına uyduğunuzdan emin olun.

Bu bölüm yalnız CD-RW, DVD+/-RW veya CD-RW/DVD (combo) sürücüsü bulunan bilgisayarlar için geçerlidir.

 **NOT:** Dell tarafından sunulan CD veya DVD sürücü türleri ülkeden ülkeye değişebilir.

Aşağıdaki yönergelerde, Roxio Creator Plus - Dell Sürümü kullanılarak bir CD veya DVD'nin tam kopyasının nasıl alınacağı açıklanmaktadır. Roxio Creator Plus'u bilgisayarınızda tutulan ses dosyalarından müzik CD'leri oluşturmak ya da önemli verileri yedeklemek gibi başka amaçlar için de kullanabilirsiniz. Yardım için, Roxio Creator Plus'u açın, ve ardından pencerenin üst sağ köşesindeki soru işareti simgesini tıklatın.

### CD veya DVD Kopyalama

 **NOT:** CD-RW/DVD combo sürücüler DVD ortamına yazamaz. Bir CD-RW/DVD combo sürücünüz varsa ve kayıt sorunları yaşıyorsanız, **sonic.com** adresindeki Sonic Support web sitesinde kullanıma hazır yazılım düzeltme eklerini kontrol edin.

Dell™ bilgisayarlarına kurulu olan DVD yazabilir sürücüler DVD+/-R, DVD+/-RW ve DVD+R DL (çift katmanlı) ortamlarına yazma ve okuma yapabilir, ancak DVD-RAM ve DVD-R DL ortamlarına yazamaz ve okuyamaz.

 **NOT:** Çoğu ticari DVD'de telif hakkı koruması vardır ve bunlar Roxio Creator Plus kullanılarak kopyalanamazlar.

- 1 Roxio Creator Plus'ı açın.
- 2 **Copy** (Kopyalama) sekmesi altında **Disc Copy** (Disk Kopyalama) öğesini tıklatın.
- 3 CD veya DVD'yi kopyalamak için:
  - *Bir CD/DVD sürücünüz varsa*, ayarların doğru olduğundan emin olun ve ardından **Disc Copy** (Disk Kopyalama) öğesini tıklatın. Bilgisayar kaynak CD veya DVD'nizi okur ve veriyi bilgisayarınızın sabit sürücüsünde geçici bir klasöre kopyalar.

Sizden istendiğinde, sürücüye boş bir CD veya DVD yerleştirin ve **Tamam**'i tıklatın.

- *İki CD/DVD sürücünüz varsa, kaynak CD veya DVD'yi yerleştirdiğiniz sürücüyü seçin ve **Disk Copy** (Disk Kopyalama) ögesini tıklayın. Bilgisayar kaynak CD veya DVD'deki verileri boş CD veya DVD'ye kopyalayacaktır.*

Kaynak CD veya DVD'nin kopyalanması bittiğinde, oluşturduğunuz CD veya DVD otomatik olarak çıkar.

## Boş CD ve DVD'leri kullanma

DVD yazabilir sürücüler yalnızca hem CD hem DVD kayıt ortamına yazabilirken, CD-RW sürücülerini yalnızca CD kayıt ortamına yazabilir (yüksek hızlı CD-RW ortamı dahil).

Müzik kaydetmek ya da veri dosyalarını kalıcı olarak saklamak için boş CD-R'ler kullanın. Bir CD-R'in maksimum saklama kapasitesine erişildiğinde, o CD-R'a tekrar yazılamaz (daha fazla bilgi için Sonic belgelerine bakın). CD'deki bilgileri daha ileride silmek, yeniden yazmak ya da güncellemek istiyorsanız, boş CD-RW'ler kullanın.

Boş DVD+/-R ortamları çok büyük miktarlarda verileri kalıcı olarak depolamak için kullanılabilir. Bir DVD+/-R diski oluşturduktan sonra, bu disk oluşturmanın son aşamasında *sonlandırılmış* ya da *kapatılmışsa* bu diske yeniden yazamazsınız. Diskteki bilgileri daha ileride silmek, yeniden yazmak ya da güncellemek istiyorsanız, boş DVD+/-RW'ler kullanın.

### CD Yazabilir Sürücüler

Ortam Türü	Okuma	Yazma	Yeniden Yazılabilir
CD-R	Evet	Evet	Hayır
CD-RW	Evet	Evet	Evet

### DVD Yazabilir Sürücüler

Ortam Türü	Okuma	Yazma	Yeniden Yazılabilir
CD-R	Evet	Evet	Hayır
CD-RW	Evet	Evet	Evet
DVD+R	Evet	Evet	Hayır
DVD-R	Evet	Evet	Hayır

Ortam Türü	Okuma	Yazma	Yeniden Yazılabilir
DVD+RW	Evet	Evet	Evet
DVD-RW	Evet	Evet	Evet
DVD+R DL	Evet	Evet	Hayır
DVD-R DL	Belki	Hayır	Hayır
DVD-RAM	Belki	Hayır	Hayır

## Yararlı İpuçları

- Yalnızca Roxio Creator Plus'ı başlatıp bir Creator projesi açtıktan sonra dosyaları bir CD-R ya da CD-RW'ye sürükleyip bırakmak için Microsoft® Windows® Gezgini kullanın.
- Normal stereolarda çalmak istediğiniz müzik CD'leri oluşturmak için CD-R'leri kullanın. CD-RW'ler pek çok ev ya da araba stereo aygıtlarda çalmayabilir.
- Roxio Creator Plus ile ses DVD'leri oluşturamazsınız.
- Müzik MP3 dosyaları yalnızca MP3 çalarlarda ya da MP3 yazılımı yüklü bilgisayarlarda çalınabilir.
- Ev tiyatro sistemlerinde kullanılan ticari olarak alabileceğiniz DVD oynatıcılar bütün DVD biçimlerini desteklemeyebilir. DVD oynatıcınız tarafından desteklenen biçimlerin listesi için, DVD oynatıcınızla sunulan belgelere bakın ya da üreticiye başvurun.
- Boş bir CD-R ya da CD-RW'i maksimum kapasitesinde yakmayın; örneğin, 650 MB'lık bir CD'ye 650 MB'lık bir dosya kopyalamayın. CD-RW sürücüyü kaydı sonlandırabilmek için 1–2 MB boş yere ihtiyaç duyar.
- CD kayıt tekniklerini öğrenene kadar uygulama yapmak için boş bir CD-RW kullanın. Bir hata yaparsanız, CD-RW'deki verileri silip yeniden deneyebilirsiniz. Projeyi kalcı olarak boş bir CD-R'a kaydetmeden önce müzik dosyalarını test etmek için boş CD-RW'ler kullanabilirsiniz.
- Ek bilgi için **sonic.com** adresindeki Sonic web sitesine bakın.

## Resmi Ayarlama

Bir hata mesajı geçerli çözünürlük ve renk derinliği için çok fazla bellek kullanıldığını ve DVD'nin oynatılmasını engellediğini bildirirse, görüntü özelliklerini ayarlayın.

*Microsoft Windows XP*

- 1 **Başlat**→ **Denetim Masası**→ **Görünüm ve Temalar**'ı tıklatın.
- 2 **Görev Seç...** bölümünde **Ekran çözünürlüğünü değiştir** ögesini tıklatın.
- 3 **Ekran çözünürlüğü** bölümünde çözünürlük ayarını azaltmak için çubuğu tıklatıp sürükleyin.
- 4 **Renk kalitesi** bölümünde açılan menüde **Orta'yı tıklatın (16 bit)** ve **Tamam**'i tıklatın.

*Windows Vista® İşletim Sistemi*

- 1 Windows Vista Başlat düğmesini tıklatın , **Denetim Masası**'nı tıklatın ve ardından **Görünüm ve Kişiselleştirme**'yi tıklatın.
- 2 **Kişiselleştirme** bölümünde **Ekran Çözünürlüğünü Ayarla** ögesini tıklatın **Görüntü Özellikleri** penceresi görünür.
- 3 **Çözünürlük** bölümünde çözünürlük ayarını azaltmak için çubuğu tıklatıp sürükleyin.
- 4 **Renkler** bölümünde açılan menüde **Orta'yı tıklatın (16 bit)**.
- 5 **Tamam**'i tıklatın.

## Bilgisayarınızı TV'ye veya Ses Aygıtına Bağlama



**NOT:** Bilgisayarınızı TV'ye veya diğer ses aygıtlarına bağlamakta kullanılan görüntü ve ses kabloları bilgisayarınızla birlikte verilmemiş olabilir. Kabloları ve TV/dijital ses bağdaştırıcı kablosunu Dell'den satın alabilirsiniz.

Standart bir S-video kablosu, bir bileşik video bağdaştırıcı kablosu veya bir bileşen video bağdaştırıcı kablosu (Dell'den satın alınabilir) ile bilgisayarınızdaki S-video TV çıkış konektörü (isteğe bağlı) bilgisayarınızı bir TV'ye bağlamanıza olanak verir.



TV'nizin ya bir S-video giriş konektörü, ya bir bileşik video giriş konektörü ya da bir bileşen video giriş konektörü vardır. TV'nizde ne tür bir konektör olduğuna bağlı olarak, ticari olarak satılan bir S-video kablosu, bir bileşik video kablosu veya bir bileşen video kablosu kullanarak bilgisayarınızı TV'nize bağlayabilirsiniz.

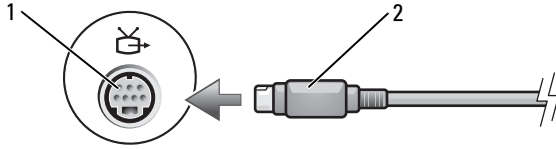

1 S-video TV çıkış konektörü 2 S-video konektörü

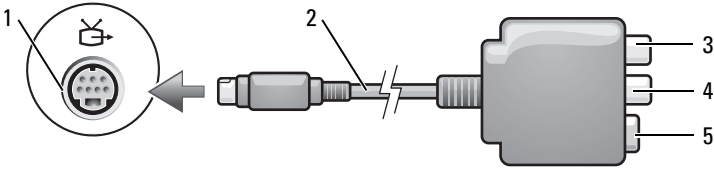

1 S-video TV çıkış konektörü 2 bileşik görüntü bağdaştırıcı  
3 S/PDIF dijital ses konektörü 4 bileşik video çıkış konektörü  
5 S-video konektörü

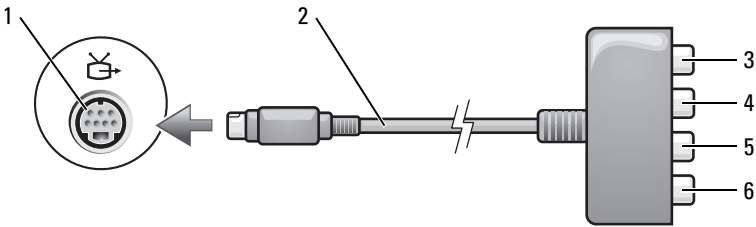

- |   |  |
|---|--|
| 1 S-video TV çıkış konektörü              | 2 bileşen görüntü bağdaştırıcı               |
| 3 S/PDIF dijital ses konektörü            | 4 Pr (kırmızı) bileşen video çıkış konektörü |
| 5 Pb (mavi) bileşen video çıkış konektörü | 6 Y (yeşil) bileşen video çıkış konektörü    |

Bilgisayarınızı bir TV'ye veya ses aygıtına bağlamak istiyorsanız, görüntü ve ses kablolarını bilgisayarınıza aşağıdaki yollardan birini kullanarak bağlamanız önerilir.

- S-video ve standart ses
- Bileşik görüntü ve standart ses
- Bileşen çıkış video ve standart ses

**NOT:** Hangi bağlantı yöntemini kullanmanız gerektiğini belirlemek için her altbölümün başındaki şemalara bakın.

Bilgisayarınız ile TV arasında görüntü ve ses kablolarını taktıktan sonra, bilgisayarınızı TV ile birlikte çalışacak şekilde ayarlamalısınız. Bilgisayarın TV'yi tanıdığından ve TV ile düzgün şekilde çalıştığından emin olmak için bkz. "Bir TV'nin Görüntü Ayarlarını Etkinleştirme" sayfa 64. Ek olarak, S/PDIF dijital ses kullanıyorsanız, bkz. "S/PDIF dijital sesi etkinleştirme" sayfa 63.

## S-Video ve Standart Ses

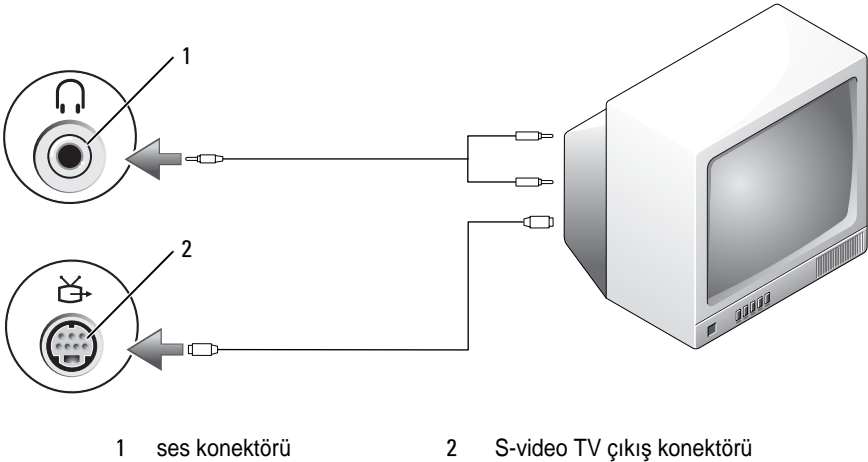

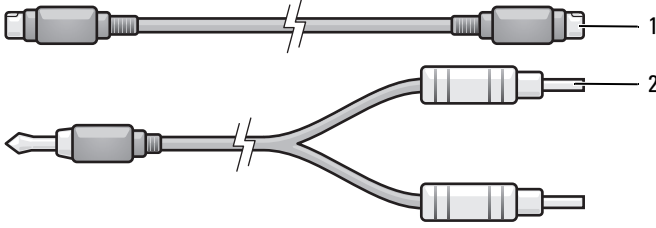

1 standart S-video kablosu 2 standart ses kablosu

1 Bilgisayarı ve bağlamak istediğiniz TV ve/veya ses aygıtını kapatın.



**NOT:** TV veya ses aygıtları S-videoyu destekliyor, ancak S/PDIF dijital sesi desteklemiyorsa, bir S-video kablosunu doğrudan bilgisayardaki S-video TV çıkış konektörüne bağlayabilirsiniz (TV/dijital ses bağdaştırıcı kablosu olmaksızın).

2 S-video kablosunun bir ucunu bilgisayardaki S-video çıkış konektörüne takın.

3 S-video kablosunun diğer ucunu ise TV'nizdeki S-video giriş konektörüne takın.

4 Ses kablosunun tek konektörlü ucunu bilgisayarınızdaki kulaklık konektörüne takın.

5 Ses kablosunun diğer ucundaki iki RCA konektörünü TV'nizdeki veya başka ses aygıtınızdaki ses giriş konektörlerine takın.

6 Bağladığınız TV ve herhangi bir ses aygıtını açın (uygunsa) ve ardından bilgisayarı açın.

7 Bilgisayarın TV'yi tanıdığından ve TV ile düzgün şekilde çalıştığından emin olmak için bkz. "Bir TV'nin Görüntü Ayarlarını Etkinleştirme" sayfa 64.

## S-Video ve S/PDIF Dijital Ses

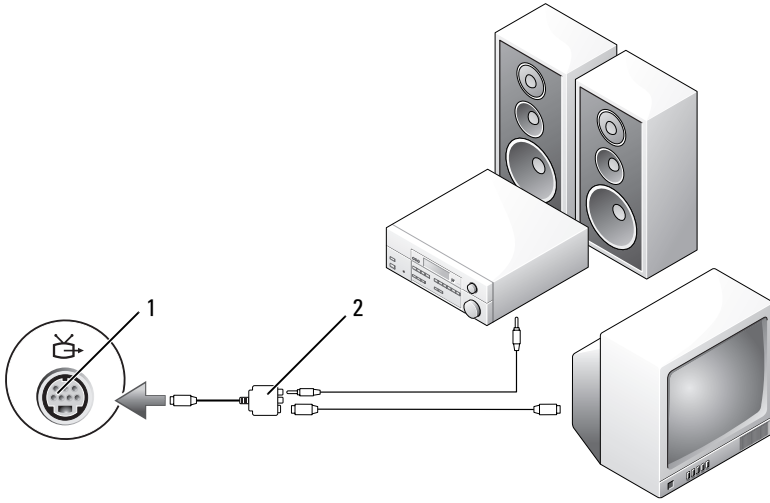

1 S-video TV çıkış konektörü

2 bileşik görüntü bağdaştırıcı

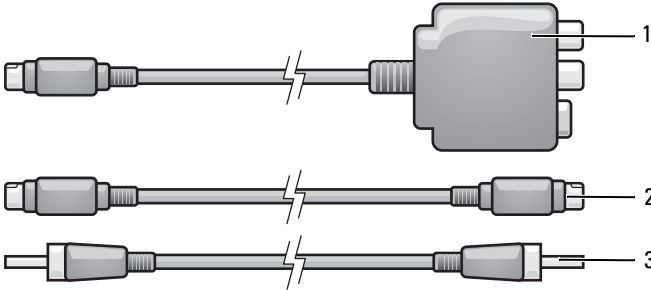

1 bileşik görüntü bağdaştırıcı

2 S-video kablosu

3 S/PDIF dijital ses kablosu

- 1 Bilgisayarı ve bağlamak istediğiniz TV ve/veya ses aygıtını kapatın.
- 2 Bileşik görüntü bağdaştırıcısını bilgisayarınızdaki S-video TV çıkış konektörüne takın.

- 3** S-video görüntü kablosunun bir ucunu, bileşik görüntü bağdaştırıcısındaki S-video çıkış konektörüne takın.

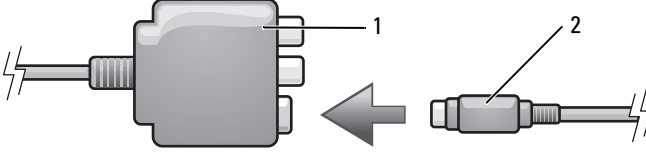

1 bileşik görüntü bağdaştırıcı 2 S-video kablosu

- 4** S-video kablosunun diğer ucunu ise TV'deki S-video giriş konektörüne takın.  
**5** S/PDIF dijital ses kablosunun bir ucunu bileşik görüntü bağdaştırıcı kablosundaki dijital ses konektörüne takın.

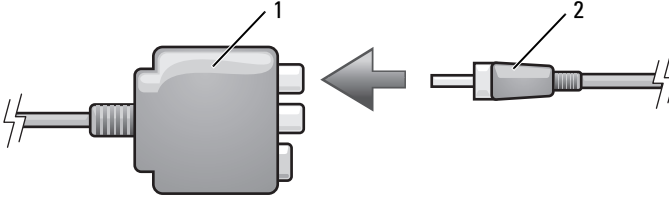

1 bileşik görüntü bağdaştırıcı 2 S/PDIF dijital ses kablosu

- 6** S/PDIF dijital ses kablosunun diğer ucunu ise TV'nizdeki veya ses aygıtınızdaki ses giriş konektörüne takın.  
**7** Bağladığınız TV'yi açın ve herhangi bir ses aygıtını açın (uygunsa) ve ardından bilgisayarınızı açın.  
**8** Bilgisayarın TV'yi tanıdığından ve TV ile düzgün şekilde çalıştığından emin olmak için bkz. "Bir TV'nin Görüntü Ayarlarını Etkinleştirme" sayfa 64.

## Bileşik Görüntü ve Standart Ses

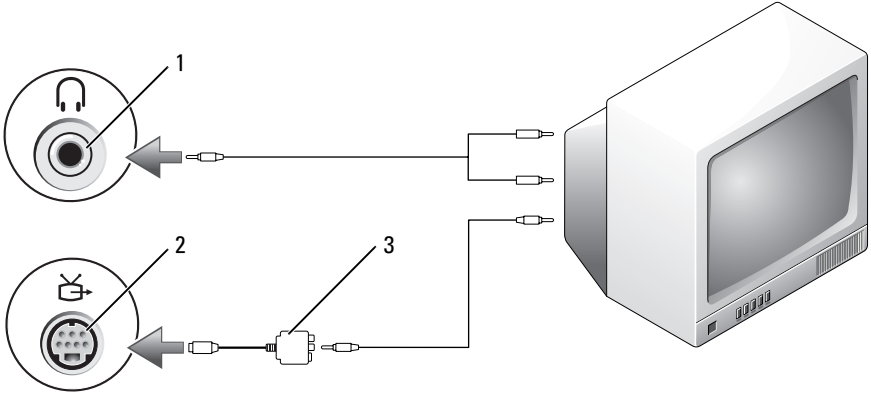

- 1 ses giriş konektörü                      2 S-video TV çıkışı konektörü  
3 bileşik görüntü bağdaştırıcı

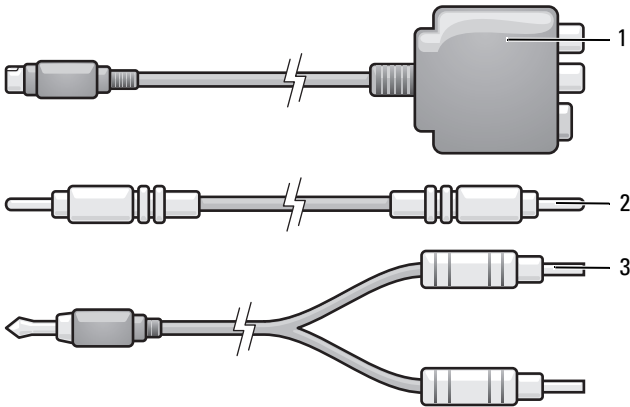

- 1 bileşik görüntü bağdaştırıcı      2 bileşik video kablosu  
3 standart ses kablosu

- 1 Bilgisayarı ve bağlamak istediğiniz TV ve/veya ses aygıtını kapatın.

- 2 Bileşik görüntü bağdaştırıcısını bilgisayarınızdaki S-video TV çıkış konektörüne takın.
- 3 Bileşik görüntü kablosunun bir ucunu bileşik görüntü bağdaştırıcısındaki bileşik görüntü çıkış konektörüne takın.

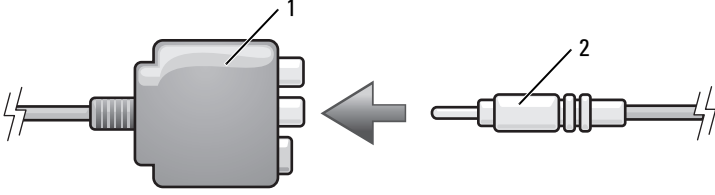

1 bileşik görüntü bağdaştırıcı 2 bileşik video kablosu

- 4 Bileşik görüntü kablosunun diğer ucunu ise TV'nizdeki bileşik görüntü giriş konektörüne takın.
- 5 Ses kablosunun tek konektörlü ucunu bilgisayarınızdaki kulaklık konektörüne takın.
- 6 Ses kablosunun diğer ucundaki iki RCA konektörünü TV'nizdeki veya başka ses aygıtınızdaki ses giriş konektörlerine takın.
- 7 Bağladığımız TV'yi açın ve herhangi bir ses aygıtını açın (uygunsa) ve ardından bilgisayarı açın.
- 8 Bilgisayarın TV'yi tanıdığından ve TV ile düzgün şekilde çalıştığından emin olmak için bkz. "Bir TV'nin Görüntü Ayarlarını Etkinleştirme" sayfa 64.

## Bileşik Görüntü ve S/PDIF Dijital Ses

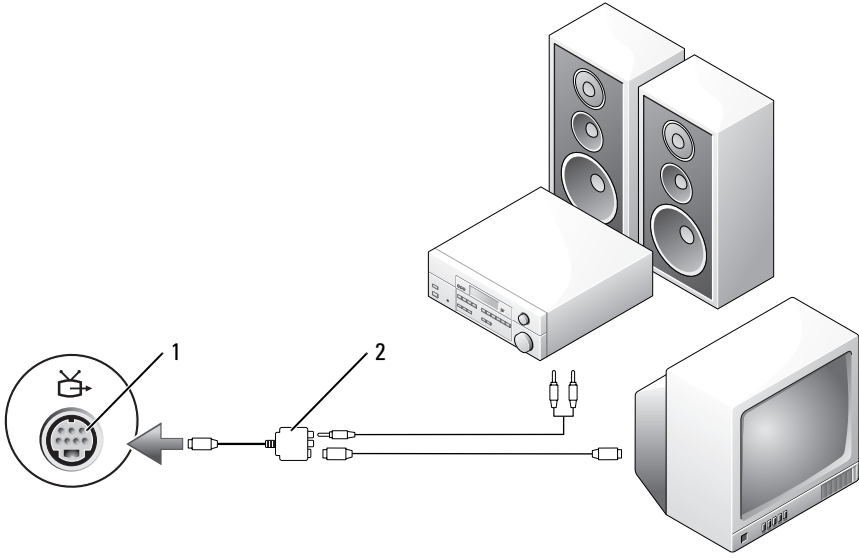

- 1 S-video TV çıkış konektörü 2 bileşik görüntü bağdaştırıcı

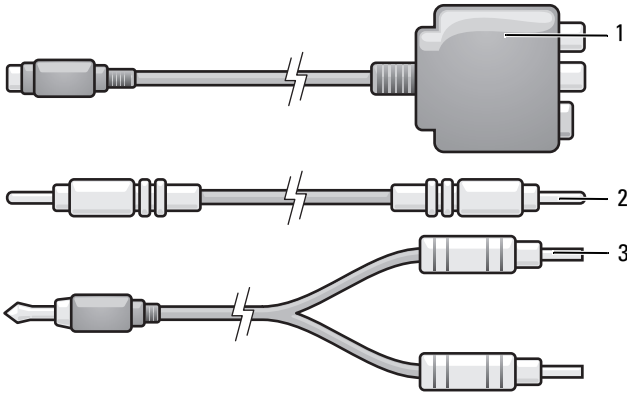

- 1 bileşik görüntü bağdaştırıcı 2 bileşik video kablosu  
3 standart ses kablosu



- 1 Bilgisayarı ve bağlamak istediğiniz TV ve/veya ses aygıtını kapatın.
- 2 Bileşik görüntü bağdaştırıcısını bilgisayarınızdaki S-video TV çıkış konektörüne takın.
- 3 Bileşik görüntü kablosunun bir ucunu bileşik görüntü bağdaştırıcısındaki bileşik görüntü giriş konektörüne takın.

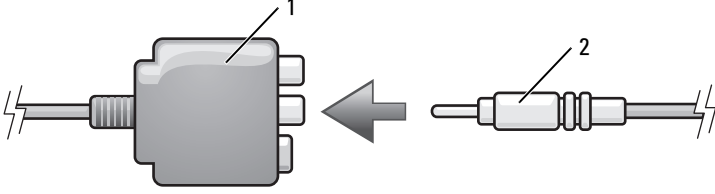

1 bileşik görüntü bağdaştırıcı 2 bileşik video kablosu

- 4 Bileşik görüntü kablosunun diğer ucunu ise TV'nizdeki bileşik görüntü giriş konektörüne takın.
- 5 S/PDIF dijital ses kablosunun bir ucunu bileşik görüntü bağdaştırıcısındaki S/PDIF ses konektörüne takın.

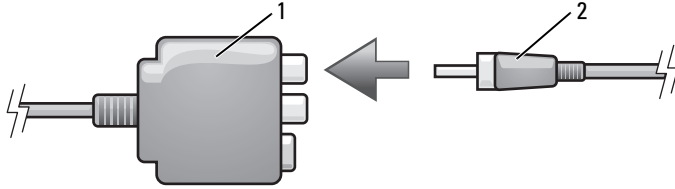

1 bileşik görüntü bağdaştırıcı 2 S/PDIF dijital ses kablosu

- 6 Dijital ses kablosunun diğer ucunu ise TV'nizdeki veya başka ses aygıtınızdaki S/PDIF giriş konektörüne takın.
- 7 Bağladığınız TV'yi açın ve herhangi bir ses aygıtını açın (uygunsa) ve ardından bilgisayarı açın.
- 8 Bilgisayarın TV'yi tanıdığından ve TV ile düzgün şekilde çalıştığından emin olmak için bkz. "Bir TV'nin Görüntü Ayarlarını Etkinleştirme" sayfa 64.

## Bileşen Video ve Standart Ses

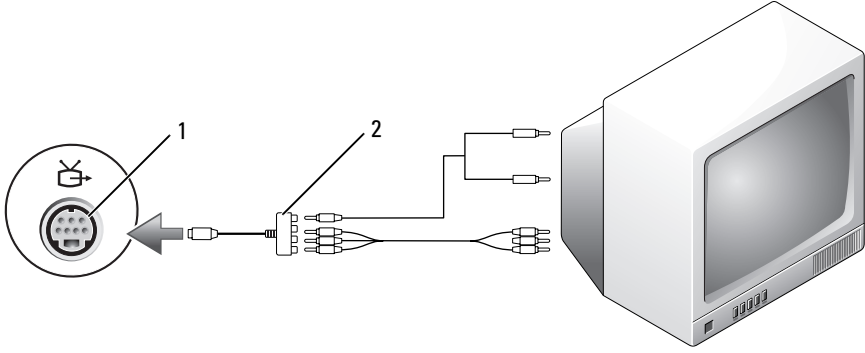

- 1 S-video TV çıkış konektörü 2 bileşen görüntü bağdaştırıcı

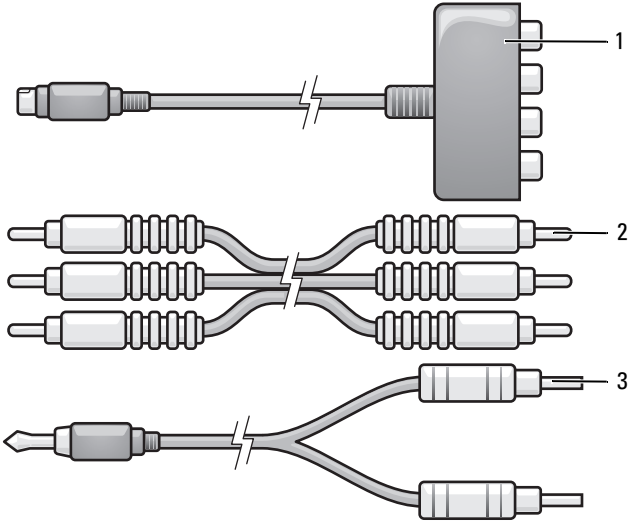

- 1 bileşen görüntü bağdaştırıcı 2 bileşen görüntü kablosu  
3 standart ses kablosu

- 1 Bilgisayarı ve bağlamak istediğiniz TV ve/veya ses aygıtını kapatın.
- 2 Bileşen video bağdaştırıcısını bilgisayarınızdaki S-video TV çıkış konektörüne takın.
- 3 Bileşen görüntü kablosunun üç ucunu bileşen görüntü bağdaştırıcısındaki bileşen görüntü çıkış konektörlerine takın. Kablonun kırmızı, yeşil ve mavi renkleri bağdaştırıcının aynı renkteki bağlantı noktalarına karşılık gelmelidir.

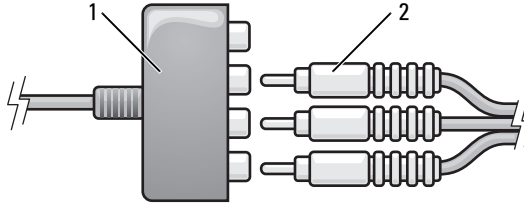

1 bileşen görüntü bağdaştırıcı 2 bileşen görüntü kablosu

- 4 Bileşen görüntü kablosunun diğer üç ucunu TV'deki bileşen görüntü giriş konektörlerine takın. Kablonun kırmızı, yeşil ve mavi renkli uçları TV giriş konektörlerinin aynı renkli uçlarına takılmalıdır.
- 5 Ses kablosunun tek konektörlü ucunu bilgisayarınızdaki kulaklık konektörüne takın.
- 6 Ses kablosunun diğer ucundaki iki RCA konektörünü TV'nizdeki veya ses aygıtınızdaki ses giriş konektörlerine takın.
- 7 Bağladığınız TV'yi açın ve herhangi bir ses aygıtını açın (uygunsa) ve ardından bilgisayarını açın.
- 8 Bilgisayarın TV'yi tanıdığından ve TV ile düzgün şekilde çalıştığından emin olmak için bkz. "Bir TV'nin Görüntü Ayarlarını Etkinleştirme" sayfa 64.

## Bileşen Görüntü ve S/DPDF Dijital Ses

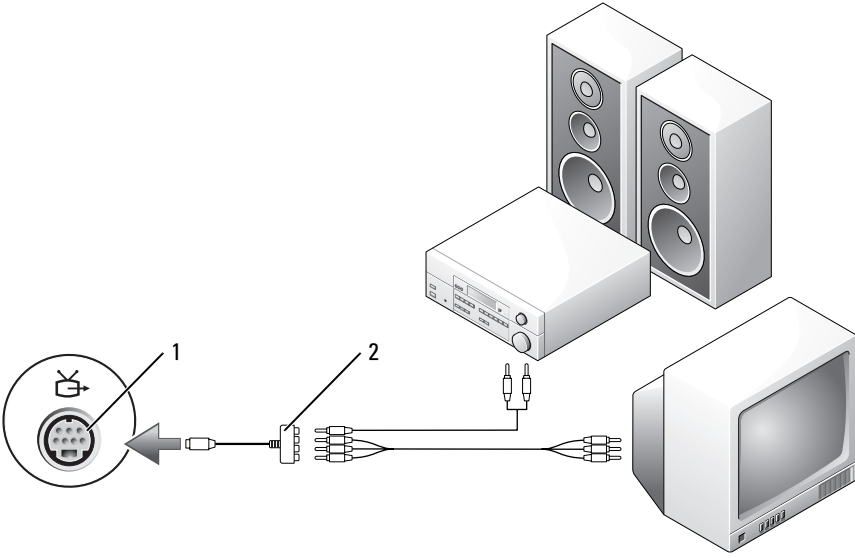

1 S-video TV çıkış konektörü

2 bileşen görüntü bağdaştırıcı

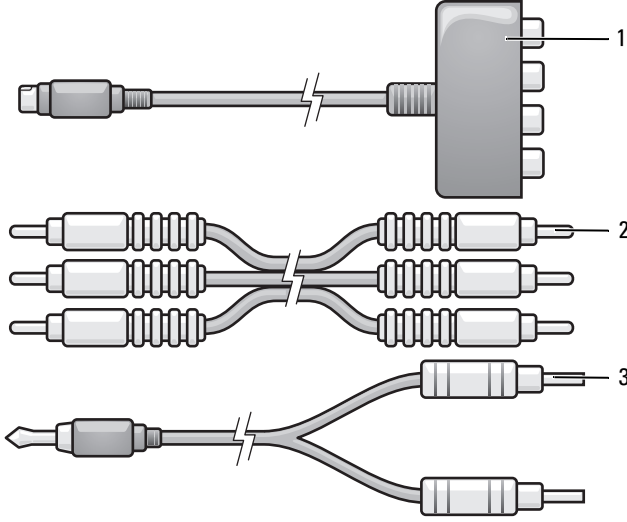

- 1 bileşen görüntü bağdaştırıcı      2 bileşen görüntü kablosu  
3 standart ses kablosu

- 1 Bilgisayarı ve bağlamak istediğiniz TV ve/veya ses aygıtını kapatın.
- 2 Bileşen görüntü bağdaştırıcısını bilgisayarınızdaki S-video TV çıkış konektörüne takın.
- 3 Bileşen görüntü kablosunun üç ucunu bileşen görüntü bağdaştırıcısındaki bileşen görüntü çıkış konektörlerine takın. Kablonun kırmızı, yeşil ve mavi renkleri bağdaştırıcının aynı renkteki bağlantı noktalarına karşılık gelmelidir.

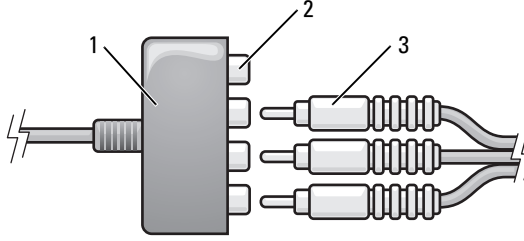

- 1 bileşen görüntü bağdaştırıcı      2 bileşen video çıkış konektörleri  
3 bileşen görüntü kablosu

- 4 Bileşen görüntü kablosunun diğer üç ucunu TV'deki bileşen görüntü giriş konektörlerine takın. Kablonun kırmızı, yeşil ve mavi renkli uçları TV giriş konektörlerinin aynı renkli uçlarına takılmalıdır.
- 5 S/PDIF dijital ses kablosunun bir ucunu bileşen görüntü bağdaştırıcısındaki S/PDIF ses konektörüne takın.

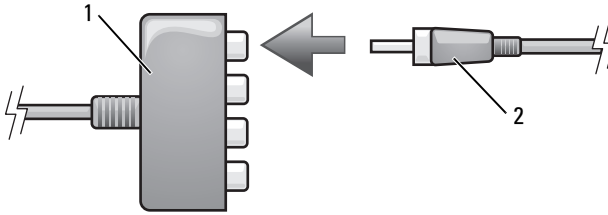

- 1 bileşen görüntü bağdaştırıcı      2 S/PDIF dijital ses kablosu

- 6 Dijital ses kablosunun diğer ucunu ise TV'nizdeki veya başka ses aygıtınızdaki S/PDIF giriş konektörüne takın.
- 7 Bağladığımız TV'yi açın ve herhangi bir ses aygıtını açın (uygunsa) ve ardından bilgisayarı açın.
- 8 Bilgisayarın TV'yi tanıdığından ve TV ile düzgün şekilde çalıştığından emin olmak için bkz. "Bir TV'nin Görüntü Ayarlarını Etkinleştirme" sayfa 64.

## S/PDIF dijital sesi etkinleştirme

Bilgisayarınızda bir DVD sürücüsü varsa, DVD oynatmak için dijital sesi etkinleştirebilirsiniz.

- 1 **Cyberlink PowerDVD** uygulamasını çalıştırın.
- 2 DVD sürücüye bir DVD diski yerleştirin.  
DVD yürütülmeye başlarsa, durdurma düğmesine basın.
- 3 **Ayarlar** seçeneğini tıklatın.
- 4 **DVD** seçeneğini tıklatın.
- 5 **DVD Ses Seçenekleri** simgesini tıklatın.
- 6 Seçenekleri görmek için **Hoparlör Yapılandırması** ayarının yanındaki okları tıklatın ve **SPDIF** seçeneğini belirtin.
- 7 **Geri** düğmesini bir defa tıklatın, sonra ana menü ekranına dönmek için **Geri** düğmesini tekrar tıklatın.

## Windows Ses Sürücüsünde S/PDIF'i Etkinleştirme

- 1 Windows bildirim alanındaki hoparlör simgesini çift tıklatın.
- 2 **Seçenekler** menüsünü ve ardından **Gelişmiş Denetimler**'i tıklatın.
- 3 **Gelişmiş**'i tıklatın.
- 4 **S/PDIF Arabirimi**'ni tıklatın.
- 5 **Kapat**'i tıklatın.
- 6 **Tamam**'i tıklatın.

## Cyberlink (CL) Kulaklıklarını Ayarlama



**NOT:** CL kulaklık özelliği yalnızca bilgisayarınızda bir DVD sürücüsü varsa kullanılabilir.

Bilgisayarınızda bir DVD sürücüsü varsa, DVD oynatmak için dijital sesi etkinleştirebilirsiniz.

- 1 **Cyberlink PowerDVD** programını çalıştırın.
- 2 DVD sürücüye bir DVD diski yerleştirin.  
DVD yürütülmeye başlarsa, durdurma düğmesine basın.
- 3 **Ayarlar** seçeneğini tıklatın.

- 4 DVD seçeneğini tıklatın.
- 5 DVD Ses Seçenekleri simgesini tıklatın.
- 6 Seçenekleri görmek için **Hoparlör Yapılandırması** ayarının yanındaki okları tıklatın ve **Kulaklıklar** seçeneğini belirtin.
- 7 Seçenekleri görmek için **Ses dinleme modu** ayarının yanındaki okları tıklatın, ardından **CL Kulaklığı** seçeneğini belirtin.
- 8 En uygun seçeneği bulmak için **Dinamik aralık sıkıştırması** seçeneğinin yanındaki okları tıklatın.
- 9 **Geri** düğmesini bir defa tıklatın, sonra ana menü ekranına dönmek için **Geri** düğmesini tekrar tıklatın.

## Bir TV'nin Görüntü Ayarlarını Etkinleştirme



**NOT:** Ekran seçeneklerinin düzgün olması için ekran ayarlarını etkinleştirmeden önce TV'yi bilgisayara bağlayın.

### *Microsoft Windows XP*

- 1 **Başlat** düğmesini tıklatın, **Ayarlar** üzerine gelin ve ardından **Denetim Masası**'na tıklatın.
- 2 **Görüntü**'yü çift tıklatın ve **Ayarlar** sekmesini tıklatın.
- 3 **Gelişmiş**'i tıklatın.
- 4 Video kartınızın sekmesini tıklatın.



**NOT:** Bilgisayarınızda kurulu olan video kartının tipini belirlemek için, Windows Yardım ve Destek Merkezine bakın. Windows Yardım ve Destek Merkezi'ne erişmek için **Başlat**→ **Yardım ve Destek**'i tıklatın. **Görev Seç** bölümünde **bilgisayarınızın bilgilerini görmek ve sorunları gidermek için Araçlar**'ı tıklatın. Ardından **Bilgisayarımın Bilgileri**'nden **Donanım**'ı seçin.

- 5 Görüntü Aygıtları bölümünde, ekran ayarlarının yaptığımız seçim için doğru olduğundan emin olarak, tek ekran veya birden fazla ekran kullanma ile ilgili uygun seçeneği belirtin.

### *Windows Vista*

- 1 Windows Vista **Başlat** düğmesini tıklatın , **Denetim Masası**'nı tıklatın ve ardından **Görünüm ve Kişiselleştirme**'yi tıklatın.
- 2 **Kişiselleştirme** bölümünde **Ekran Çözünürlüğünü Ayarla** öğesini tıklatın **Görüntü Özellikleri** penceresi görünür.



3 **Gelişmiş**'i tıklayın.

4 Video kartınızın sekmesini tıklayın.



**NOT:** Bilgisayarınızda kurulu olan video kartının tipini belirlemek için, Windows Yardım ve Destek Merkezine bakın. Windows Vista'daki Yardım ve Destek Merkezine erişmek, Windows Vista Başlat  → **Yardım ve Destek**'i tıklayın.

**Görev Seç** bölümünde **bilgisayarınızın bilgilerini görmek ve sorunları gidermek için Araçlar**'ı tıklayın.Ardından **Bilgisayarımın Bilgileri**'nden **Donanım**'i seçin.

5 Görüntü Aygıtları bölümünde, ekran ayarlarının yaptığımız seçim için doğru olduğundan emin olarak, tek ekran veya birden fazla ekran kullanma ile ilgili uygun seçeneği belirtin.

## Bir ortam kartı okuyucusu kullanma (İsteğe Bağlı)



**UYARI:** Bu bölümdeki yordamları gerçekleştirmeden önce *Ürün Bilgileri Kılavuzu*'ndaki güvenlik yönergelerini izleyin.

Ortam kartı okuyucusunu bilgisayarınıza doğrudan veri aktarmak için kullanın. Ortam kartı okuyucusu Bluetooth® aygıtlarını bilgisayarla eşleştirmek için kullanılır.

Ortam kartı okuyucusu aşağıdaki bellek tiplerini destekler:

- xD-Resim kartı
- SmartMedia kartı (SMC)
- CompactFlash kartı Tip I ve II (CF I/II)
- MicroDrive kartı
- SecureDigital kartı (SD)
- MiniSD kartı
- MultiMedyaKartı (MMC)
- Küçültülmüş MultiMedyaKartı (RS-MMC)
- Bellek Çubuğu (MS/MS Pro/MS Duo/MS Pro Duo)

Bir ortam kartı okuyucusu kurmak üzerine bilgi almak için, **support.dell.com** adresindeki Dell Support web sitesinde yer alan *Servis El Kitabı*'ndaki "Ortam Kart Okuyucusu Takma" bölümüne bakın.

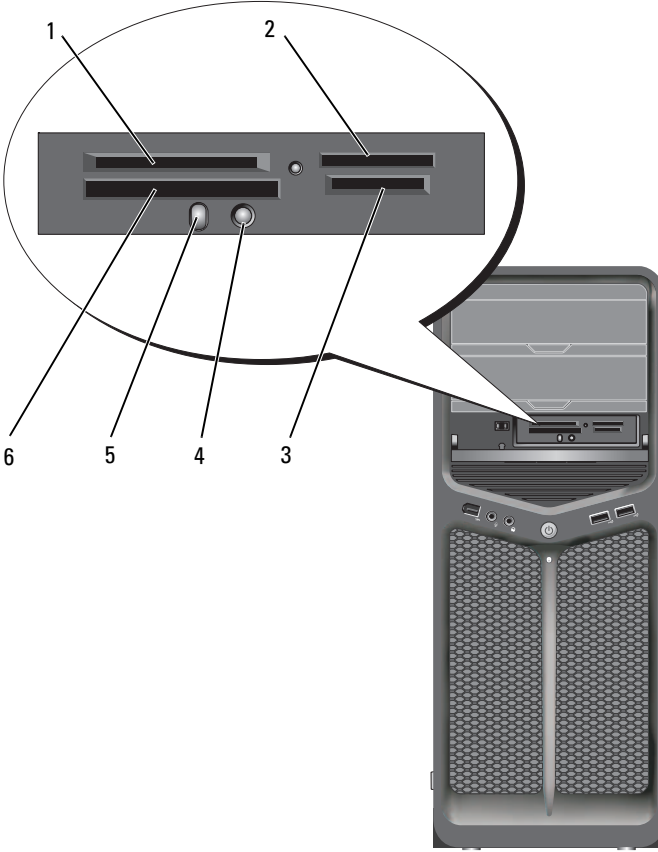

- |   |  |   |   |   |  |
|---|--|---|---|---|--|
| 1 | xD-Resim kartı ve SmartMedia Kartı (SMC) | 2 | Bellek Çubuğu (MS/MS Pro/MS Duo/MS Pro Duo) | 3 | Güvenli Dijital (SD/miniSD)/MultiMedya-Kartı(MMC/RS-MMC)     |
| 4 | Bluetooth eşleştirme düğmesi             | 5 | Bluetooth LED'i                             | 6 | CompactFlash kartı Tip I ve II (CF I/II) ve MicroDrive kartı |

- 1 Ortam kartını yerine doğru şekilde takabilmek için inceleyin.
- 2 Ortam kartını, ortam kartı okuyucusundaki karşılık gelen yuvaya yerleştirin ve konektöre tümüyle oturana kadar itin.
- 3 Yerine rahatça girmiyorsa, kartı çıkartın doğru yönü belirleyin ve yeniden deneyin.

## **Bluetooth Kablosuz Teknoloji Kullanan Bir Aygıtı Kurmak İçin Yönergeler**

- 1 Aygıtı açın.
- 2 Aygıt üzerindeki bağlantı düğmesine basın.  
Aygıtın çalışır ve bilgisayar tarafından algılanabilir durumda olduğunu belirtmek üzere, üzerindeki Bluetooth LED'i yanıp söner.
- 3 Ortam kartı okuyucusunun ön tarafındaki bağlantı düğmesine basın.
- 4 Aygıtla bilgisayarlar arasında bağlantı kurulduğunu belirtmek üzere aygıtın üzerindeki Bluetooth LED'i yanıp sönmeyi yalnızca bir kaç saniye için durdurur. Sonra LED söner.



# RAID Yapılandırmaları Hakkında

- ➡ **DİKKAT:** RAID yapılandırmasını veri kaybetmeden dönüştürmek üzere geçiş seçeneğini kullanabilmek için, işletim sistemi sürücüyü yüklenmeden önce sabit sürücünüzün tek sürücü RAID 0 dizisi olarak ayarlanması gerekir (yönergeler için bkz. "Nvidia MediaShield ROM Yardımcı Programını Kullanma" sayfa 72).

Bu bölümde bilgisayarınızı satın alırken seçmiş olabileceğiniz RAID yapılandırmasına genel bir bakış sunulur. Bilgisayar endüstrisinde farklı kullanıcı türleri için kullanılacak birkaç RAID yapılandırması bulunur. Bilgisayarınız RAID seviye 0 ve RAID seviye 1'i destekler. RAID seviye 0 yapılandırması yüksek performans gerektiren programlar için önerilirken, RAID seviye 1 yüksek düzeyde veri bütünlüğü isteyen kullanıcılar için önerilir.

- 📎 **NOT:** RAID düzeyleri bir hiyerarşiyi temsil etmez. RAID düzey 1 yapılandırması, RAID düzey 0 yapılandırmasına göre daha iyi veya daha kötü değildir.

Bir RAID yapılandırmasındaki sürücülerin, en büyük sürücüde ayrılmamış (dolayısıyla kullanılmayan) alan bulunmamasını sağlamak üzere, aynı büyüklükte olmaları gerekir.

RAID seviye 0 ve RAID seviye 1 en az iki sürücünün bulunmasını gerektirir.

## RAID Düzey 0 Yapılandırması

- ➡ **DİKKAT:** RAID düzey 0 yapılandırması veri artıklığı sağlamaz; bir sürücünün arızalanması tüm verilerin kaybolmasına neden olur. RAID düzey 0 yapılandırması kullanırken verilerinizi korumak için düzenli olarak yedekleme yapın.

RAID düzey 0'da, yüksek veri erişim hızı sağlamak için veri şeritleme olarak bilinen bir teknik kullanılır. Veri şeritleme, daha büyük bir sanal sürücü oluşturmak üzere fiziksel sürücüler boyunca arka arkaya veri segmentlerine veya şeritlerine yazma yöntemidir. Veri şeritleme, diğer sürücü sonraki bloku ararken ve okurken sürücülerden birinin veri okumasına olanak tanır.

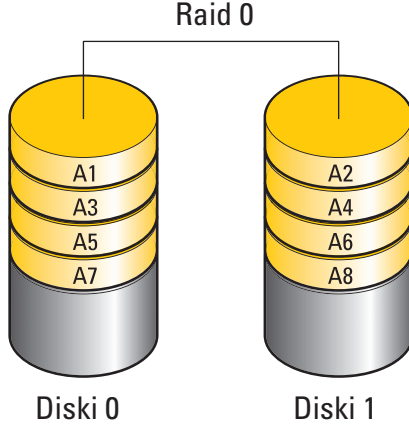

RAID seviye 0 yapılandırmasının bir diğer yararı da sürücülerin depolama kapasitelerinin tamamını kullanmasıdır. Örneğin, iki 120 GB'lık sabit sürücü bir araya gelerek, üzerinde veri depolanacak 240 GB'lık sabit sürücü alanı sağlar.

**NOT:** RAID düzey 0 yapılandırmasında, yapılandırmanın boyutu en küçük sürücünün boyutu çarpı yapılandırmadaki sürücü sayısına eşittir.

## RAID Düzey 1 Yapılandırma

RAID düzeyi 1, veri doğruluğunu artırmak için yansıtma olarak bilinen bir veri artıklığı depolama tekniğini kullanır. Veriler birincil sürücüye yazıldığında, veriler yapılandırmadaki ikinci sürücüde de çoğaltılır veya bu sürücüye yansıtılır. RAID düzey 1 yapılandırması, veri artıklığı avantajları için yüksek veri erişim hızından ödün verir.

Sürücü arızası oluşursa, sonraki okuma ve yazma işlemleri kalan normal çalışan sürücüye yönlendirilir. Daha sonra normal çalışan sürücüdeki veriler kullanılarak yedek sürücü baştan oluşturulabilir.

**NOT:** RAID düzey 1 yapılandırmasında, yapılandırmanın boyutu yapılandırmadaki en küçük sürücünün boyutuna eşittir.

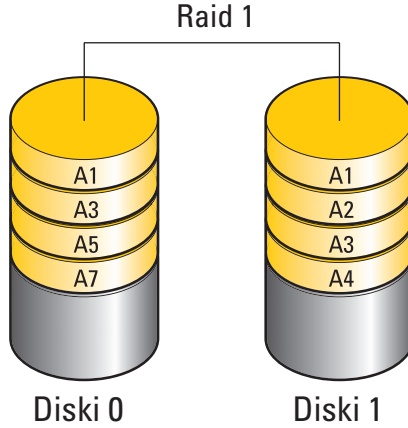

## Sabit Sürücülerinizi RAID için Yapılandırmak

Bilgisayarınız, bilgisayarı satın alırken bir RAID yapılandırması seçmediğinizde bile RAID için yapılandırılabilir. RAID düzeylerinin ve bunların gereksinimlerinin bir açıklaması için, bkz. "RAID Yapılandırmaları Hakkında" sayfa 69. Sabit sürücü takma hakkında bilgi için, [support.dell.com](http://support.dell.com) adresindeki Dell Support web sitesinde bulunan *Servis El Kitabı*'nda yer alan "Sabit Sürücü Takma" konusunu okuyun.

RAID sabit sürücülerini yapılandırmak için iki yöntemden birini kullanabilirsiniz. Birinci yöntemde Nvidia MediaShield ROM yardımcı programı kullanılır ve sabit diske işletim sistemini yüklemeyen *önce* gerçekleştirilir. İkinci yöntem Nvidia MediaShield yardımcı programını kullanır ve işletim sistemini ve Nvidia RAID sürücülerini yükledikten *sonra* gerçekleştirilir.

Her iki yöntem için de başlamadan önce bilgisayarınızı RAID etkin moda ayarlamanız gerekir.

## Bilgisayarınızı RAID etkin Moda Ayarlama

- 1 Sistem kurulumuna girin (bkz. "Sistem Kurulumuna Girme" sayfa 81).
- 2 **Sürücüler**i vurgulamak için yukarı ve aşağı ok tuşlarına basın ve ardından <Enter> tuşuna basın.
- 3 Geçerli SATA sürücüsünü vurgulamak için yukarı ve aşağı ok tuşlarına basın ve ardından <Enter> tuşuna basın.
- 4 **RAID On** (RAID Açık) seçeneğini vurgulamak için sol ve sağ ok tuşlarına basın ve ardından <Enter> tuşuna basın. Her SATA sabit sürücü için gerektikçe işlemi tekrarlayın.  
 **NOT:** RAID seçenekleri hakkında daha fazla bilgi için, bkz. "System Setup Seçenekleri" sayfa 83.
- 5 <Esc> tuşuna basın, **Save/Exit On** (Kaydet/Çık) seçeneğini vurgulamak için sol ve sağ ok tuşlarına basın ve ardından sistem kurulumundan çıkmak ve önyükleme işlemine devam etmek için <Enter> tuşuna basın.

## Nvidia MediaShield ROM Yardımcı Programını Kullanma



**DİKKAT:** Aşağıdaki yordam sabit sürücülerinizdeki verilerin kaybolması ile sonuçlanır. Devam etmeden önce tüm verilerinizi yedekleyin.





**NOT:** Varolan bir RAID yapılandırmasını geçirmek için aşağıdaki yordamı kullanmayın (bkz. "Bir RAID Yapılandırmasını Başka Bir RAID Yapılandırmasına Dönüştürme" sayfa 76).

RAID yapılandırması oluşturmak için her boyuttaki sabit sürücüler kullanılabilir. Ancak, ideal olarak, ayrılmamış veya kullanılmayan alanları önlemek için sürücülerin boyutu eşit olmalıdır. RAID düzeylerinin ve bunların gereksinimlerinin bir açıklaması için, bkz. "RAID Yapılandırmaları Hakkında" sayfa 69. Sabit sürücü takma hakkında bilgi için, [support.dell.com](http://support.dell.com) adresindeki Dell Support web sitesinde bulunan *Servis El Kitabı*'nda yer alan "Sabit Sürücü Takma" konusunu okuyun.

- 1 Bilgisayarınızdaki her geçerli sabit sürücü için RAID'i etkinleştirin (bkz. "Bilgisayarınızı RAID etkin Moda Ayarlama" sayfa 72).
- 2 Bilgisayarı yeniden başlatın.



- 3 RAID BIOS'a girmeniz istendiğinde <Ctrl><N> tuşlarına basın.  
 **NOT:** İşletim sistemi logosu görünürse, Microsoft Windows masaüstünü görene kadar bekleyin ve ardından bilgisayarınızı kapatın ve yeniden deneyin.  
**Define a New Array** (Yeni Dizi Tanımla) penceresi görünür.
- 4 **RAID Mode** alanına gitmek için <Tab> sekmesine basın.  
RAID 0 yapılandırması oluşturmak için **Striping** (Şeritleme) seçeneğini belirlemek üzere ok tuşlarını kullanın.  
RAID 1 yapılandırması oluşturmak için **Mirroring** (Yansıtma) seçeneğini belirlemek üzere ok tuşlarını kullanın.
- 5 **Free Disks** (Serbest Diskler) alanına gitmek için <Tab> sekmesine basın.
- 6 RAID dizisine dahil etmek üzere bir sabit sürücü seçmek için yukarı ve aşağıda ok tuşlarını kullanın ve ardından seçilen sürücüyü **Free Disks** (Serbest Diskler) alanından **Array Disks** (Dizi Diskleri) alanına taşımak için sağ ok tuşunu kullanın. RAID dizisine eklemek istediğiniz her disk için işlemi tekrarlayın.  
 **NOT:** Bilgisayarınız RAID 1 dizisi başına en çok iki sürücü ve RAID 0 dizisi başına en çok dört sürücü destekler.
- 7 Diziye sabit sürücüler atadıktan sonra, <F9>'a basın.  
**Clear disk data** (Disk verilerini temizle) ekranı görüntülenir.
-  **DİKKAT:** Sonraki adımda seçilen sürücülerdeki tüm verileri kaybedersiniz.
- 8 Seçilen sürücülerdeki tüm verileri temizlemek için <Y> tuşuna basın.  
**Array List** (Dizi Listesi) penceresi görüntülenir.
- 9 Ayarladığımız dizinin ayrıntılarını görüntülemek için **Array Detail** (Dizi Ayrıntıları) penceresindeki diziyi vurgulamak üzere ok tuşlarını kullanın ve <Enter> tuşuna basın.  
**Array Detail** (Dizi Ayrıntısı) penceresi görüntülenir.  
 **NOT:** Bir diziyi silmek için diziyi seçmek üzere ok tuşlarını kullanın ve <D> tuşuna basın.
- 10 Önceki ekrana dönmek için <Enter> tuşuna basın.
- 11 RAID BIOS'tan çıkmak için <Ctrl><X> tuşlarına basın.

# Nvidia MediaShield Yardımcı Programını Kullanma

Nvidia MediaShield yardımcı programı, RAID yapılandırmaları oluşturmanızı, görüntülemenizi ve yönetmenizi sağlar.



**NOT:** RAID yapılandırması oluşturmak için Nvidia MediaShield yardımcı programını sadece varolan bir (RAID olmayan) tek sürücülü bilgisayara bir veya daha çok yeni sabit sürücü eklemek ve yeni sürücüleri RAID dizisine yapılandırmak istediğinizde kullanın.

Nvidia MediaShield yardımcı programını kullanarak RAID yapılandırması oluşturmak için her boyuttaki sabit sürücüler kullanılabilir. Ancak, ideal olarak, ayrılmamış veya kullanılmayan alanları önlemek için sürücülerin boyutu eşit olmalıdır. RAID düzeylerinin ve bunların gereksinimlerinin bir açıklaması için, bkz. "RAID Yapılandırmaları Hakkında" sayfa 69.

## RAID Dizisi Oluşturma



**DİKKAT:** Aşağıdaki yordam sabit sürücülerinizdeki verilerin kaybolması ile sonuçlanır. Devam etmeden önce tüm verilerinizi yedekleyin.



**NOT:** Varolan bir RAID yapılandırmasını geçirmek için aşağıdaki yordamı kullanmayın (bkz. "Bir RAID Yapılandırmasını Başka Bir RAID Yapılandırmasına Dönüştürme" sayfa 76).

- 1 Sabit sürücülerinizde RAID'i etkinleştirin (bkz. "Bilgisayarınızı RAID etkin Moda Ayarlama" sayfa 72).
- 2 Bilgisayarınızı yeniden başlattıktan sonra Nvidia MediaShield yardımcı programını başlatın.
- 3 **System Tasks** (Sistem Görevleri) altında **Create** (Oluştur) seçeneğini tıklayın. **NVIDIA Create Array Wizard** (NVIDIA Dizi Oluşturma Sihirbazı) görüntülenir ve yapılandırma için kullanılacak diskleri listeler.
- 4 **İleri**'yi tıklayın.
- 5 **Custom** (Özel) seçeneğini ve ardından **İleri**'yi tıklayın.
- 6 **Striping** (Şeritleme) (RAID 0) veya **Mirroring** (Yansıtma) (RAID 1) öğesini seçmek için açılan kutuyu kullanın.
- 7 **İleri**'yi tıklayın.

**Free Disk Selection** (Serbest Disk Seçimi) penceresi görünür.



**NOT:** Sadece RAID özelliği etkin sabit sürücüler sabit disk olarak listelenir.

- RAID yapılandırmasını oluşturacak sürücülerini seçmek için **İleri**'yi tıklatın ve ardından tekrar **İleri**'yi tıklatın.



**NOT:** Bilgisayarınız RAID 1 dizisi başına en çok iki sürücü ve RAID 0 dizisi başına en çok dört sürücü destekler.

**Clearing System Data** (Sistem Verileri Temizleniyor) penceresi görüntülenir.



**DİKKAT: Clear System Data** (Sistem Verilerini Temizle) seçeneği seçilen sürücüdeki tüm verileri siler.

- İleri**'yi tıklatın.

- RAID yapılandırmasını oluşturmak için **Son**'u tıklatın.

MediaShield RAID yönetim yardımcı programı penceresi açılır ve diziyi birlikte diğer takılı sabit sürücülerini listeler.

## RAID Dizisi Silme



**NOT:** Bu yordam RAID 1 birimini silerken, aynı zamanda RAID 1 birimini bir bölme ile iki RAID sabit sürücüsüne böler ve mevcut olmayan tüm veri dosyalarını korur. Ancak RAID 0 birimini silmek, birimdeki tüm verileri yok eder.



**NOT:** Bilgisayarınız şu anda RAID ile önyükleme yapıyorsa ve RAID birimini silerseniz, bilgisayarınız açılmaz duruma gelir.

- Nvidia MediaShield yardımcı programını başlatın.
- Silmek istediğiniz diziyi seçmek için tıklatın.
- System Tasks** (Sistem Görevleri) bölümünde **Delete Array** (Diziyi Sil) seçeneğini tıklatın.

**NVIDIA Delete Array Wizard** (Dizi Sihirbazını Sil) görüntülenir.

- İleri**'yi tıklatın.

Silinmek için işaretlediğiniz dizinin adı ve boyutu ile bir onaylama ekranı görüntülenir.

- RAID yapılandırmasını silmek için **Son**'u tıklatın.

MediaShield RAID yönetim yardımcı programı penceresi açılır ve kalan dizilerle birlikte diğer takılı sabit sürücülerini listeler.

## Bir RAID Yapılandırmasını Başka Bir RAID Yapılandırmasına Dönüştürme

- ➔ **DİKKAT:** RAID yapılandırmasını veri kaybetmeden dönüştürmek üzere geçiş seçeneğini kullanabilmek için, işletim sistemi sürücüyü yüklenmeden önce sabit sürücünüzün tek sürücü RAID 0 dizisi olarak ayarlanması gerekir (yönergeler için bkz. "Nvidia MediaShield ROM Yardımcı Programını Kullanma" sayfa 72).

Nvidia MediaShield yardımcı programı veri kaybetmeden bir diskin veya dizinin durumunu değiştirmek için geçiş olarak bilinen, tek adımlı bir yöntem kullanır. Gerekirse, varolan bir diziye, iki RAID 0 yapılandırmasına dönüştürmek üzere tek sürüclü RAID 0 yapılandırması dahil k sürücüler eklenebilir; ancak, sonuçta elde edilen dizinin kapasitesi ilk yapılandırmanın boyutuna eşit veya daha fazla olmalıdır.

RAID 0 to RAID 1 (RAID 1'den RAID 1'e) dönüştürmeler geçiş işlemi kullanılarak gerçekleştirilemez.

- ➔ **DİKKAT:** Dizide (geçirilen) kullanılacak ek sabit sürücüler, geçerli yapılandırmadaki sürücülerden küçük olmamalıdır.

 **NOT:** RAID yapılandırmasında kullanılacak tüm sürücülerin RAID özelliklerinin etkin olduğundan emin olun (bkz. "Bilgisayarınızı RAID etkin Moda Ayarlama" sayfa 72.)

- 1 Nvidia MediaShield yardımcı programını başlatın.
- 2 Dönüştürmek istediğiniz diziyi seçmek için tıklatın.
- 3 **System Tasks** (Sistem Görevleri) bölümünde **Convert Array** (Diziyi Dönüştür) seçeneğini tıklatın.  
**NVIDIA Convert Array Wizard** (Dizi Sihirbazını Dönüştür) görüntülenir.
- 4 **İleri**'yi tıklatın.
- 5 **RAID Mode Selection** (RAID Modu Seçimi) altında, açılan menüden **Mirroring** (Yansıtma) veya **Striping** (Şeritleme) ögesini seçin.
- 6 **İleri**'yi tıklatın.
- ➔ **DİKKAT:** Sonraki adımda seçilen sürücülerdeki tüm verileri kaybedersiniz.
- 7 **Free Disk Selection** (Serbest Disk Seçimi) altından yanlarındaki onay kutusunu tıklatarak, diziyeye (geçirilen) eklemek istediğiniz sabit sürücülerini seçin.

## 8 Son'u tıktatın.

MediaShield RAID yönetim yardımcı programı penceresi görüntülenir ve diğer takılı sabit sürücülerle birlikte yükseltme/geçirme işleminin durumunu görüntüler.



**NOT:** Bir diziyi dönüştürme işleminin süresi, CPU hızı, kullanılmakta olan sabit sürücünün türü ve boyutu, işletim sistemi gibi birçok etkene bağlıdır.

## RAID Yapılandırmasını Yeniden Oluşturma

RAID dizisindeki sabit sürütülerden biri arızalanırsa, verileri yedek sürütüde geri yükleyerek diziyi yeniden oluşturabilirsiniz.



**NOT:** Dizinin yeniden oluşturulması yalnızca RAID 1 yapılandırmalarında gerçekleştirilebilir.

- 1 Nvidia MediaShield yardımcı programını başlatın.
- 2 RAID yapılandırmanızı (**Mirroring - Yansıtma**) yönetim yardımcı programı penceresinde seçmek için tıktatın.
- 3 **System Tasks** (Sistem Görevleri) bölümünde **Rebuild Array** (Diziyi Sil) seçeneğini tıktatın.

**NVIDIA Rebuild Array Wizard** (Dizi Sihirbazını Yeniden Oluştur) görüntülenir.

- 4 **İleri**'yi tıktatın.
- 5 Yanındaki onay kutusunu işaretleyerek yeniden oluşturmak istediğiniz sabit sürütücüyü seçin.
- 6 **İleri**'yi tıktatın.
- 7 **Son**'u tıktatın.

MediaShield RAID yönetimi yardımcı programı penceresi görüntülenir ve yeniden oluşturma işleminin durumunu gösterir.



**NOT:** Bilgisayar diziyi yeniden oluştururken bilgisayarınızı kullanabilirsiniz.



**NOT:** Bir diziyi yeniden oluşturmak için kullanılabilen herhangi bir serbest disk (RAID özelliği etkin) kullanabilirsiniz.



# Bilgisayarınızı Temizleme

 **UYARI:** Bu bölümdeki yordamlara başlamadan önce, *Ürün Bilgileri Kılavuzu*'ndaki güvenlik yönergelerini izleyin.

## Bilgisayar, Klavye ve Monitör

 **UYARI:** Bilgisayarınızı temizlemeden önce, bilgisayarın fişini elektrik prizinden çıkartın. Bilgisayarınızı su ile nemlendirilmiş yumuşak bir bezle temizleyin. Yanıcı maddeler içerebilecek sıvı veya sprey temizleyiciler kullanmayın.

- Bilgisayarınızdaki yuva ve deliklerdeki ve klavyedeki tuşların arasındaki tozu temizlemek için fırça takılı bir elektrikli süpürge veya sıkıştırılmış hava içeren bir kutu kullanın.

 **DİKKAT:** Ekranı sabun veya alkol solüsyonu ile silmeyin. Bunu yaptığınızda parlamayı önleyen kaplama hasar görebilir.

- Monitör ekranını temizlemek için yumuşak, temiz bir bezi suyla hafifçe ıslatın. Mümkünse, monitörün statik önleyici kaplaması için uygun bir ekran temizleme mendili veya solüsyonu kullanın .

 **DİKKAT:** Bezi ıslatmayın ya da bilgisayarınızın ya da klavyenizin içine su damlamasına izin vermeyin.

- Klavyeyi, bilgisayarı ve ekranın plastik parçalarını suyla nemlendirilmiş yumuşak bir bezle silin.

## Fare (Optik Olmayan)

- 1 Farenizin altındaki sabitleme halkasını saatin tersi yönünde çevirin ve ardından bilyeyi çıkarın.
- 2 Bilyeyi temiz ve tiftiksiz bir bezle silin.
- 3 Tozun ve tiftiklerin çıkmasını sağlamak için bilye yuvasına dikkatlice üfleyin.
- 4 Bilye yuvasındaki silindirleri, izopropil alkolle hafifçe nemlendirilmiş bir pamuk parçasıyla silin.

- 5 Gerekirse, silindirleri kanallarında tekrar ortalayın. Pamuk liflerinin silindirlerde kalmamasına özen gösterin.
- 6 Bilyeyi ve sabitleme halkasını yerlerine yerleştirin ve sabitleme halkasını yerine kilitlenene kadar saat yönünde çevirin.

## Disket Sürücüsü

- ➔ **DİKKAT:** Sürücü başlıklarını pamuk parçasıyla temizlemeye çalışmayın. Yanlışlıkla başlıkların hizalamasını bozabilir ve sürücünün çalışmamasına neden olabilirsiniz.

Disket sürücünüzü piyasada satılan temizlik setlerini kullanarak temizleyin. Bu setler normal çalışma sırasında biriken maddeleri temizlemek için önceden işleme tabi tutulmuş disketler içerir.

## CD ve DVD'ler

- ➔ **DİKKAT:** CD/DVD sürücüsündeki lensi temizlemek için her zaman sıkıştırılmış hava kullanın ve sıkıştırılmış hava ürünüyle birlikte verilen yönergelere uyun. Sürücüdeki lense asla dokunmayın.

CD veya DVD'lerinizin yürütme kalitesinde atlama gibi sorunlar fark ederseniz, diskleri temizlemeyi deneyin.

- 1 Diski dış kenarından tutun. Ayrıca orta deliğin iç kenarına da dokunabilirsiniz.

- ➔ **DİKKAT:** Yüzeze zarar vermektten kaçınmak için diskin çevresini dairesel bir hareketle silmeyin.

- 2 Yumuşak ve tiftiksiz bir kumaş kullanarak, diskin alt kısmını (etiketsiz taraf) diskin merkezinden dış kenarına doğru düz bir çizgide hafifçe silin.

İnatçı lekeler için, su ya da suda çözülmüş sabunlu su kullanmayı deneyin. Ayrıca piyasada disk temizliği için satılan ürünleri alabilir ve toz, parmak izi ve çizilmelere karşı belli bir ölçüde koruma sağlayabilirsiniz. CD'ler için satılan temizlik ürünleri DVD'lerde de güvenle kullanılabilir.



# Sistem Kurulumu

## Genel Bakış

System Setup programını kullanma:

- Bilgisayarınıza herhangi bir donanım ekledikten veya bir donanımı değiştirdikten ya da çıkardıktan sonra sistem yapılandırma bilgilerini değiştirmek için.
- Kullanıcı parolası gibi kullanıcı tarafından belirlenebilen bir seçeneği değiştirmek için.
- Geçerli bellek miktarını okumak veya takılı sabit sürücü türünü ayarlamak için.

System Setup programını kullanmadan önce ileride kullanmak üzere sistem kurulumu ekran bilgilerini bir yere not etmeniz önerilir.



**DİKKAT:** Uzman bir bilgisayar kullanıcısı değilseniz sistem kurulumundaki ayarları değiştirmeyin. Bazı değişiklikler bilgisayarınızın doğru çalışmamasına yol açabilir.

## Sistem Kurulumuna Girme

- 1 Bilgisayarınızı açın (veya yeniden başlatın).
- 2 DELL logosu görüldüğünde hemen <F2> tuşuna basın.



**NOT:** Klavyede bir tuş uzun süre basılı tutulduğunda klavye hatasına yol açabilir. Olası klavye arızasından kaçınmak için, sistem kurulumu ekranı görünene kadar <F2> tuşuna belirli aralıklarla basın ve bırakın.

Çok uzun süre bekler ve işletim sistemi logosunu görürseniz, Microsoft® Windows® masaüstü görünene kadar beklemeye devam edin ve sonra bilgisayarınızı kapatıp yeniden deneyin.

## System Setup Ekranları

System Setup ekranında bilgisayarınız için geçerli veya değiştirilebilir yapılandırma bilgileri görüntülenir. Ekrandaki bilgiler beş alana yarılr: menü alanı, seçenekler listesi, etkin seçenekler alanı, yardım alanı ve tuş, işlevleri.

<p><b>Menu</b> (Menü) — System Setup penceresinin üstünde görüntülenir. Bu alan System Setup seçeneklerine erişim için bir menü sağlar. Gezinmek için &lt;←&gt;ve &lt;→&gt; tuşlarına basın. Bir <b>Menu</b> (Menü) seçeneği vurgulandığında, <b>Options List</b> (Seçenekler Listesi) bilgisayarınızda takılı donanımları tanımlayan seçenekler listelenir.</p>		
<p><b>Options List</b> (Seçenekler Listesi) — System Setup penceresinin sol tarafında görüntülenir,. Bu alan bilgisayarınızın yapılandırmasını tanımlayan takılı donanım, güç tasarrufu ve güvenlik özellikleri gibi özellikleri listeler. Yukarı ve aşağı ok tuşlarını kullanarak listeyi yukarı veya aşağı kaydırın. Bir seçenek vurgulandığında, <b>Options Field</b> (Seçenekler Alanı) seçeneğin geçerli ve kullanılabilir ayarları görüntülenir.</p>	<p><b>Options Field</b> (Seçenekler Alanı) — <b>Seçenekler Listesi'nin</b> sağında görüntülenir ve <b>Options List</b> (Seçenekler Listesi) seçeneğinde listelenen her seçenek hakkında bilgiler içerir. Bu alanda bilgisayarınız hakkında bilgiler görüntüleyebilir ve geçerli ayarlarınızda değişiklikler yapabilirsiniz. Geçerli ayarlarınızda değişiklikler yapmak için &lt;Enter&gt; tuşuna basın. <b>Options List</b> (Seçenekler Listesi) seçeneğine dönmek için &lt;ESC&gt; tuşuna basın. <b>NOT:</b> Options List (Seçenekler Listesi) seçeneğinde listelenen tüm ayarlar değiştirilemez.</p>	<p><b>Help</b> (Yardım) — System Setup penceresinin sağına görünür ve <b>Options List</b> (Seçenekler Listesi) seçeneğinde görüntülenen seçenek hakkında bilgiler içerir.</p>
<p><b>Key Functions</b> (Anahtar İşlevleri) — <b>Options List</b> (Seçenekler Listesi) altında görünür ve etkin sistem kurulumu alanındaki tuşları ve onların işlevlerini listeler.</p>		

# System Setup Seçenekleri



**NOT:** Bilgisayarınıza ve takılı aygıtlara bağlı olarak, bu bölümde listelenen öğeler tam olarak listelenen şekilde görünebilir veya görünmeyebilir.

<b>Main (Ana)</b>	
System Info (Sistem Bilgileri)	Sistem modeli adını görüntüler.
BIOS Info (BIOS Bilgileri)	BIOS sürümünü görüntüler.
Service Tag (Servis Etiketi)	Sistemin servis etiketini görüntüler.
Express Service Code (Hızlı Servis Kodu)	Hızlı servis kodunu görüntüler.
Asset Tag (Demirbaş Etiketi)	Demirbaş etiketini görüntüler.
Date (Tarih)	Sistem tarihini görüntüler.
Time (Saat)	Sistem saatini görüntüler.
Memory Installed (Takılı Bellek)	Toplam bellek boyutunu görüntüler.
Memory Available (Kullanılabilir Bellek)	Sistemde kullanılabilen belleği görüntüler.
Memory Speed (Bellek Hızı)	Bellek hızını görüntüler.
Memory Channel Mode (Bellek Kanal Modu)	Bellek kanal modlarını görüntüler. <ul style="list-style-type: none"><li>• Single (Tek)</li><li>• Dual (Çift)</li></ul>
Memory Technology (Bellek Teknolojisi)	Sistemde kullanılan bellek türünü görüntüler.
Processor Type (İşlemci Türü)	İşlemci türünü görüntüler.
Processor Speed (İşlemci Hızı)	İşlemcinin hızını görüntüler.
Processor L2 cache (İşlemci L2 önbelleği)	İşlemci L2 önbelleği boyutunu görüntüler.

---

**Advanced (Gelişmiş)**

---

CPU Feature (CPU Özelliği)	Sistem performansını artıran CPU özelliklerini etkinleştirmenizi veya devre dışı bırakmanızı sağlar.
Integrated Peripherals (Tümleşik Çevre Birimleri)	Sisteminizdeki tümleşik birimleri ve bağlantı noktalarını etkinleştirebilmenizi veya devre dışı bırakabilmenizi sağlar.
IDE /SATA Configuration (Yapılandırması)	Kullanıcının bilgisayara bağlı sabit sürücüler, optik sürücüler vb. IDE veya SATA aygıtlarıyla ilgili değerler tanımlamasını veya değiştirmesini etkinleştirir veya devre dışı bırakır.
Overclock Configuration (Overclock Yapılandırması)	Bu seçenek sistemin saat modunu ayarlayabilmenizi sağlar.
Overvoltage configuration (Aşırı voltaj yapılandırması)	Bu seçenek CPU çekirdeğinin voltajını, FSB voltajını, bellek voltajını ve yonga kümesi voltajını ayarlayabilmenizi sağlar.

---

**Security (Güvenlik)**

---

Supervisor Password Is (Yönetici Parolası:)	Yönetici parolasının belirlenip belirlenmediğini gösterir.
User Password Is (Kullanıcı Parolası:)	Kullanıcı parolasının belirlenip belirlenmediğini gösterir.
Set Supervisor Password (Yönetici Parolasını Ayarla)	Yönetici parolası ayarlayabilmenizi sağlar.
Set User Password (Kullanıcı Parolasını Ayarla)	Kullanıcı parolası ayarlayabilmenizi sağlar. POST sırasında BIOS kurulumuna girmek için kullanıcı parolasını kullanamazsınız.

---

---

## Güç

---

**ACPI Suspend Type (ACPI Askıya Alma Türü)** ACPI askıya alma türünü belirtir. Varsayılan değer S3'tür.

---

**AC Recovery (AC Kurtarma)** Güç kaybından kurtarıldıktan sonra sistemin davranış biçimini belirler.

- On (Açık) — Bilgisayar güç kaybından kurtarıldıktan sonra açılır.
- Off (Kapalı) — Bilgisayar kapalı kalır.
- Last (Son) — Bilgisayar güç arızasından önceki güç durumuna döner.

---

**Remote Wake Up (Uzaktan Uyandırma)** Bu seçenek, bir kullanıcı LAN aracılığıyla bilgisayara erişmeye çalıştığında bilgisayarı açar.

---

**Wake-Up By Ring (Çaldırarak Uyandırma)** Bu seçenek, modemde gelen bir arama algılandığında bilgisayarı açar.

---

**Auto Power On (Otomatik Başlatma)** Bilgisayarı otomatik olarak açmak için bir alarm ayarlayabilmenizi sağlar.

---

---

## Boot

---

**Removable Device Priority (Çıkarılabilir Aygıt Önceliği)** Takılı çıkarılabilir aygıtlar arasındaki önyükleme önceliğini ayarlar.

---

**Hard Disk Boot Priority (Sabit Disk Önyükleme Önceliği)** Sabit disk önyükleme önceliğini ayarlar. Görüntülenen öğeler algılanan sabit disklere göre dinamik olarak güncelleştirilir.

---

1st Boot Device through 3rd Boot Device 1. Önyükleme Aygıtından 3. Önyükleme Aygıtına)	Önyükleme aygıtı önceliğini ayarlar. Sadece bilgisayara bağlı takılı olan önyükleme aygıtları seçenek olarak listelenir.
Boot Other Device (Başka Aygıttan Önyükleme Yap)	Bu seçenek bellek anahtarı gibi diğer aygıtlardan önyükleme yapabilmeyi sağlar.

### Exit (Çıkış)



Exit Options (Çıkış Seçenekleri)	<b>Exit Saving Changes</b> (Değişiklikleri Kaydederek Çık), <b>Exit Discarding Changes</b> (Değişiklikleri Kaydetmeden Çık), <b>Load Setup Default</b> (Kurulum Varsayılanını Yükle) ve <b>Discard Changes</b> (Değişiklikleri At) seçeneklerini sunar.
----------------------------------	---

## Önyükleme Sırası

Bu özellik bilgisayarınızda kurulu önyüklenilebilir aygıtlar için önyükleme sırasını değiştirmenizi sağlar.

### Seçenek Ayarları

- **Diskette Drive** (Disket Sürücüsü) — Bilgisayar disket sürücüsünden önyüklemeye çalışır. Sürücüdeki disket önyüklenilebilir değilse, sürücüde disket yoksa veya bilgisayarda bir disket sürücüsü takılı değilse, bilgisayar önyükleme sırasındaki bir sonraki önyüklenilebilir aygıttan önyükleme yapmaya çalışır.
- **Hard Drive** (Sabit Sürücüsü) — Bilgisayar birincil sabit sürücüsünden önyüklemeye çalışır. Sürücüde işletim sistemi yoksa, bilgisayar önyükleme sırasında bir sonraki önyüklenilebilir aygıttan önyüklemeye çalışır.
- **CD Drive** (CD Sürücüsü) — Bilgisayar CD sürücüsünden önyüklemeye çalışır. Sürücüde CD yoksa, CD'de işletim sistemi yoksa, bilgisayar önyükleme sırasında bir sonraki önyüklenilebilir aygıttan önyüklemeye çalışır.
- **USB Flash Device** (USB Flash Aygıtı) — Bellek aygıtını bir USB portuna takın ve bilgisayarı yeniden başlatın. Ekranın sağ üst köşesinde **F12 = Boot Menu** (Önyükleme Menüsü) görüldüğünde <F12> tuşuna basın. BIOS aygıtı algılar ve USB flash seçeneğini önyükleme menüsüne ekler.

-  **NOT:** USB aygıtından önyüklemeye yapmak için aygıtın önyüklenilebilir olması gerekir. Aygıtınızın önyüklenilebilir olduğundan emin olmak için aygıt belgelerinizi okuyun.
-  **NOT:** Bilgisayar önyüklemeye sırasındaki her aygıttan önyüklemeye çalıştıktan ve işletim sistemi bulunmadıktan sonra bir hata iletilir oluşur.

## Geçerli Önyüklemeye için Önyüklemeye Sırasını Değiştirme

Bu özelliği örneğin, *Driver and Utilities* ortamındaki Dell Diagnostics programını çalıştırmak üzere bilgisayara CD sürücüsünden önyüklemeye komutu vermek istediğinizde ancak bilgisayarın tanılama sınamaları tamamlandığında sabit sürücüsünden önyüklemeye yapmasını tercih ettiğinizde kullanabilirsiniz. Bu özelliği ayrıca bilgisayarınızı disket sürücüsü, bellek anahtarı veya CD-RW sürücüsü gibi bir USB aygıtından yeniden başlatmak istediğinizde de kullanabilirsiniz.

-  **NOT:** USB disket sürücüsünden önyüklemeye yapıyorsanız, öncelikle sistem kurulumunda disket sürücüyü **OFF** (Kapalı) olarak ayarlamamız gerekir (bkz. "Sistem Kurulumu" sayfa 81).

- 1 Bir USB aygıtından önyüklemeye yapacaksanız USB aygıtını bir USB konektörüne bağlayın (bkz. "Bilgisayarın Arkadan Görünümü" sayfa 19).
- 2 Bilgisayarınızı açın (veya yeniden başlatın).
- 3 DELL logosu görüldüğünde hemen <F12> tuşuna basın.

-  **NOT:** Klavyedeki bir tuşun uzun süreyle basılı tutulması klavye arızasına neden olabilir. Olası klavye hatalarını önlemek üzere **Boot Device** (Önyüklemeye Aygıtı) **Menüsü** görünene kadar <F12> tuşunu eşit aralıklarla basıp bırakın.

Çok uzun süre bekler ve işletim sistemi logosunu görürseniz, Microsoft Windows masası görünene kadar beklemeye devam edin ve sonra bilgisayarınızı kapatıp yeniden deneyin.

- 4 **Boot Device** (Önyüklemeye Aygıtı) **Menüsünde**, geçerli önyüklemeye için kullanılacak aygıtı işaretlemek üzere klavyede yukarı ya da aşağı ok tuşlarını kullanın ya da ilgili rakama basın ve sonra <Enter> tuşuna basın.

Örneğin bir USB bellek anahtarından önyüklemeye yapılacaksa, **USB Flash Device** (USB Flash Aygıtı) seçeneğini işaretleyin ve <Enter> tuşuna basın.

-  **NOT:** USB aygıtından önyüklemeye yapmak için aygıtın önyüklenilebilir olması gerekir. Aygıtınızın önyüklenilebilir olduğundan emin olmak için aygıt belgelerinizi okuyun.

## Gelecekteki Önyüklemeler için Önyükleme Sırasını Deęiřtirme

- 1 Sistem kurulumuna girin (bkz. "Sistem Kurulumuna Girme" sayfa 81).
- 2 **Boot Sequence** (Önyükleme Sırası) menü seçeneęini vurgulamak için ok tuřlarını kullanın ve menüye eriřmek için <Enter> tuřuna basın.  
 **NOT:** Eski haline döndürebilmek için geçerli önyükleme sırasını not edin.
- 3 Aygıt listesinde ilerlemek için yukarı ya da ařaęı ok tuřlarına basın.
- 4 Bir aygıtı etkinleřtirmek veya devre dıřı bırakmak için boşluk çubuęuna basın.
- 5 Seçili aygıtı listede yukarı ya da ařaęı taşımak için artı (+) ya da eksi (-) tuřlarına basın.



# Parolaları ve CMOS Ayarlarını Sıfırlama



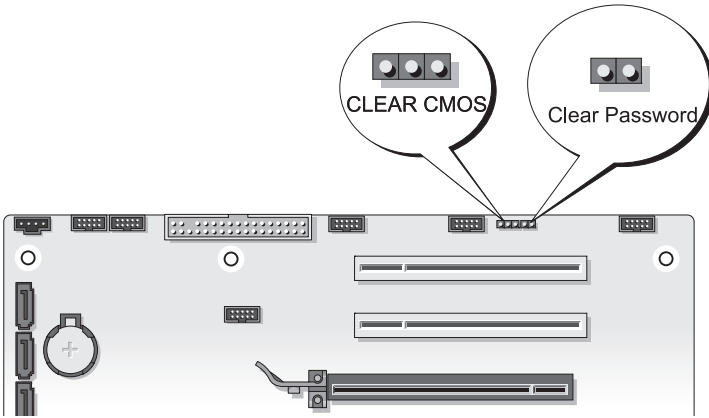

## Parolaları Sıfırlama

**!** UYARI: Bu bölümde belirtilen yordamlardan herhangi birine başlamadan önce *Ürün Bilgileri Kılavuzu*'nda bulunan güvenlik yönergelerine uyun.

- 1 **support.dell.com** adresindeki Dell Support web sitesinde bulunan *Servis El Kitabı* içinde yer alan "Başlamadan Önce" konusundaki yordamları izleyin.
- 2 Bilgisayarın kapağını çıkarın (**support.dell.com** adresindeki Dell Support web sitesinde bulunan *Servis El Kitabı* içinde yer alan "Bilgisayar Kapağını Çıkarma" konusuna bakın).
- 3 Sistem kartındaki 2 pimli parola konektörünü bulun.



- 4 2 pimli anahtar fişini pimlerden çıkarın ve anahtar fişini bir kenara koyun.

- 5 Bilgisayarın kapağını takın (**support.dell.com** adresindeki Dell Support web sitesinde bulunan *Servis El Kitabı* içinde yer alan "Bilgisayarın Kapağını Takma" konusuna bakın).
- 6 Klavyenizi ve fareyi takın, ardından bilgisayarınızı ve monitörünüzü elektrik prizlerine takın ve açın.
- 7 Bilgisayarınızda Microsoft® Windows® masaüstü görüldükten sonra bilgisayarı kapatın.  
 **NOT:** Bilgisayarın kapalı olduğundan ve bir güç yönetimi modunda olmadığından emin olun. İşletim sistemini kullanarak bilgisayarınızı kapatamazsanız, güç düğmesini 4 saniye boyunca basılı tutun.
- 8 Klavyeyi ve fareyi çıkarın ve ardından bilgisayarın ve monitörün fişlerini elektrik prizlerinden çıkarın.
- 9 Sistem kartını topraklamak için bilgisayardaki güç düğmesine basın.
- 10 Bilgisayar kapağını çıkarın.
- 11 2 pimli anahtar fişini yeniden sistem kartındaki parola konektörünün pimlerine yerleştirin.  
 **NOT:** Parola özelliğini etkinleştirebilmek için, parola anahtar fişinin parola anahtar pimlerine yeniden takılması gerekir.
- 12 Bilgisayar kapağını yerine takın.
-  **DİKKAT:** Ağ kablosu takmak için önce ağ duvar girişine takın ve ardından bilgisayara takın.
- 13 Bilgisayarınızı ve aygıtlarınızı elektrik prizlerine bağlayın ve açın.  
 **NOT:** Sistem Kurulumu'nda (bkz. "Sistem Kurulumu" sayfa 81), hem sistem hem de yönetici parolası seçenekleri **Ayarlanmamış** olarak görünür. Parola özelliği etkindir ancak bir parola atanmamıştır.

# CMOS Ayarlarını Sıfırlama



**UYARI:** Bu bölümde belirtilen yordamlardan herhangi birine başlamadan önce *Ürün Bilgileri Kılavuzu*'nda bulunan güvenlik yönergelerine uyun.

- 1 **support.dell.com** adresindeki Dell Support web sitesinde bulunan *Servis El Kitabı* içinde yer alan "Başlamadan Önce" konusundaki yordamları izleyin.



**NOT:** CMOS ayarını sıfırlamak için bilgisayarın elektrik prizinden çıkarılması gerekir.

- 2 Bilgisayarın kapağını çıkarın (**support.dell.com** adresindeki Dell Support web sitesinde bulunan *Servis El Kitabı* içinde yer alan "Bilgisayar Kapağını Çıkarma" konusuna bakın).
- 3 Sistem kartındaki 3 pimli CMOS anahtarını bulun (**support.dell.com** adresindeki Dell Support web sitesinde bulunan *Servis El Kitabı*'nda yer alan "Sistem Kartı Bileşenleri" konusuna bakın).
- 4 3 pimli anahtar fişini 3 ve 2. pimlerden 1 ve 2. pimlere getirin.
- 5 CMOS'un sıfırlanması için beş saniye bekleyin.
- 6 2 pimli anahtar fişini tekrar 3 ve 2. pimlere getirin.
- 7 Bilgisayarın kapağını takın (**support.dell.com** adresindeki Dell Support web sitesinde bulunan *Servis El Kitabı* içinde yer alan "Bilgisayarın Kapağını Takma" konusuna bakın).



**DİKKAT:** Ağ kablosu takmak için önce ağ bağlantı noktasına veya aygıtına takın ve ardından bilgisayara takın.

- 8 Bilgisayarınızı ve aygıtları elektrik prizine bağlayın ve açın.

# BIOS'u Sıfırlama

Güncelleştirme yayınlandığında veya sistem kartı değiştirilirken BIOS'un sıfırlanması gerekebilir.

- 1 Bilgisayarı açın.
- 2 Bilgisayarınızın BIOS güncelleştirme dosyasını **support.dell.com** adresindeki Dell Support web sitesinde bulun.
- 3 Dosyayı karşıdan yüklemek **Şimdi Yükle**'yi tıklatın.
- 4 Ekranda **İhracat Uyumluluğu Vazgeçme Belgesi** penceresi görünürse, **Evet, bu Anlaşmayı Kabul Ediyorum**'u tıklatın.  
Ardından **Dosya Yükleme** penceresi açılır.
- 5 Sırasıyla **Bu programı diske kaydet**'i ve **Tamam**'ı tıklatın.  
**Kayıt Yeri** penceresi açılır.
- 6 **Kayıt Yeri** menüsünü görmek için **Masaüstü**'nü seçin ve ardından **Kaydet**'i tıklatın.  
Dosya masaüstünüze yüklenir.
- 7 **Yükleme Tamamlandı** penceresi açıldığında **Kapat**'ı tıklatın.  
Dosya simgesi masaüstünüzde görünür ve yüklenen BIOS güncelleştirme dosyasıyla aynı ada sahiptir.
- 8 Masaüstündeki dosya simgesini çift tıklatın ve ekrandaki yönergeleri izleyin.

# Sorun Giderme İpuçları

## Güç Işıkları

 **UYARI:** Bu bölümdeki yordamlara başlamadan önce, *Ürün Bilgileri Kılavuzu*'ndaki güvenlik yönergelerini izleyin.

Bilgisayarın ön yüzündeki güç düğmesi bilgisayarın farklı çalışma durumlarını belirtir:

- Güç ışığı beyaz renkte yanıyor ve bilgisayar yanıt vermiyorsa, bkz. "Sesli Uyarı Kodları" sayfa 94.
- Güç ışığı beyaz yanıp söniyorsa bilgisayar bekleme modundadır. Normal çalışmayı devam ettirmek için klavyenizde bir tuşa basın, fareyi hareket ettirin veya güç düğmesine basın.
- Güç ışığı yanmıyorsa bilgisayarınız kapalıdır veya elektrik almıyordur.
  - Güç konektörünü çıkarıp hem bilgisayarın arkasındaki güç konektörüne hem de elektrik prizine tekrar takın.
  - Bilgisayarınız çok çıkışlı bir elektrik prizine bağlıysa, prizin elektrik prizine takılı ve açık olduğundan emin olun.
  - Bilgisayarın doğru çalıştığından emin olmak için güç koruma aygıtlarını, çok çıkışlı elektrik prizlerini ve elektrik uzatma kablolarını devre dışı bırakın.
  - Elektrik prizine lamba gibi başka bir cihaz takarak, prizin sorunsuz çalıştığından emin olun.
  - Ana güç kablosunun ve ön panel kablosunun sistem kartına sağlam şekilde bağlı olduğundan emin olun ([support.dell.com](http://support.dell.com) adresindeki Dell Support web sitesinde bulunan *Servis El Kitabı*'nda yer alan "Sistem Kartı Bileşenleri" konusuna bakın).
- Girişimi giderin. Girişimin bazı olası nedenleri aşağıda belirtilmiştir:
  - Güç, klavye ve fare uzatma kabloları
  - Çok çıkışlı elektrik prizinde çok fazla aygıt var
  - Aynı elektrik prizine çok çıkışlı elektrik prizleri bağlanmış

Bilgisayarınızın arkasındaki güç kaynağı tanılama LED'i güç kaynağının değişik durumlarını gösterir. Güç kaynağını sınamak için güç kaynağı sınama anahtarına basın.

- Güç kaynağı tanılama LED'i yeşilse, güç kaynağına güç geliyor demektir.
  - Güç kaynağı tanılama LED'i yanmıyorsa:
    - Güç kablosuna güç gelmiyor — Ana güç kablosunun sisteme bağlı olduğundan emin olun.
    - Güç kaynağı çalışmıyor — Bu sorun hatalı bir güç kaynağından veya güç kaynağına takılı bir aygıttan kaynaklanır.
- Sorunu çözmek için Dell'e başvurun (Bkz. "Dell'e Başvurma" sayfa 143).

## Sesli Uyarı Kodları

Bilgisayarınız başlatma sırasında bir dizi sesli uyarı verebilir. Sesli uyarılar dizisi bir sesli uyarı kodu olarak adlandırılır ve bilgisayarınızdaki bir sorunu tanımlamaya yardımcı olabilir.

Bilgisayarınız başlatma sırasında bir sesli uyarı dizisi veririse:

- 1 Sesli uyarı kodunu not edin.
- 2 Nedeni belirlemek için Dell Diagnostics'i çalıştırın (bkz. "Dell Diagnostics programı" sayfa 99).

Kod (tekrar eden kısa bipler)	Tanım	Önerilen Çözüm
1	BIOS checksum arızası. Anakart arızası olasılığı.	Dell'e başvurun (bkz. "Dell'e Başvurma" sayfa 143).
2	Bellek modülü algılanmadı.	<ul style="list-style-type: none"><li>İki veya daha fazla bellek modülü takıldıysa, modülleri çıkartın (<b>support.dell.com</b> adresindeki Dell Support web sitesinde bulunan <i>Servis El Kitabı</i>'nda (Servis Elkitabı) yer alan "Bellekleri Çıkartma" konusuna bakın), sonra modüllerden birini yeniden takın (<b>support.dell.com</b> adresindeki Dell Support web sitesinde bulunan <i>Servis El Kitabı</i>'nda yer alan "Bellek Takma" konusuna bakın) ve bilgisayarı yeniden başlatın. Bilgisayar normal olarak başlatılırsa her defasında bir tane olmak üzere, arızalı modülü bulana veya bütün modülleri sorunsuz takana kadar ek bellek modüllerini takmaya devam edin.</li><li>Varsa aynı türden bir bellek takın. (<b>support.dell.com</b> adresindeki Dell Support web sitesinde <i>Servis El Kitabı</i>'nda yer alan "Bellek" konusuna bakın.)</li><li>Sorun devam ederse Dell ile bağlantı kurun (bkz. "Dell'e Başvurma" sayfa 143).</li></ul>

Kod (tekrar eden kısa bipler)	Tanım	Önerilen Çözüm
3	Mikrodevre seti hatası.  Time-of-day saat sınama hatası.  Kapı A20 hatası. Anakart arızası olasılığı.  Super I/O mikrodevre arızası Anakart arızası olasılığı.  Klavye denetleyicisi sınama hatası Olası klavye hatası.	Dell'e başvurun (bkz. "Dell'e Başvurma" sayfa 143).  • Pili değiştirin. ( <b>support.dell.com</b> adresindeki Dell Support Web sitesinde <i>Servis El Kitabı</i> 'nda yer alan "Belleği Değiştirmek" konusuna bakın). • Sorun devam ederse Dell ile bağlantı kurun (bkz. "Dell'e Başvurma" sayfa 143).  Dell'e başvurun (bkz. "Dell'e Başvurma" sayfa 143).  Dell'e başvurun (bkz. "Dell'e Başvurma" sayfa 143).  • Kabloların düzgün takıldığından emin olun. • Sorun devam ederse Dell ile bağlantı kurun (bkz. "Dell'e Başvurma" sayfa 143).
4	RAM Okuma/Yazma hatası	• Bellek modülü/bellek konektörü yerleşimi ile ilgili özel koşulların bulunmadığından emin olun. ( <b>support.dell.com</b> adresindeki Dell Support web sitesinde <i>Servis El Kitabı</i> 'nda yer alan "Bellek" konusuna bakın.) • Kullandığınız bellek biriminin bilgisayarınız tarafından desteklendiğinden emin olun ( <b>support.dell.com</b> adresindeki Dell Support web sitesinde <i>Servis El Kitabı</i> 'nda yer alan "Bellek" konusuna bakın.). • Sorun devam ederse Dell ile bağlantı kurun (bkz. "Dell'e Başvurma" sayfa 143).
5	RTC güç arızası.  CMOS pili arızası olasılığı.	• Pili değiştirin ( <b>support.dell.com</b> adresindeki Dell Support Web sitesinde <i>Servis El Kitabı</i> 'nda yer alan "Pili Değiştirmek" konusuna bakın). • Sorun devam ederse Dell ile bağlantı kurun (bkz. "Dell'e Başvurma" sayfa 143).



Kod (tekrar eden kısa bipler)	Tanım	Önerilen Çözüm
6	Video BIOS sınama hatası.	Dell'e başvurun (bkz. "Dell'e Başvurma" sayfa 143).
7	CPU önbelleği sınama hatası.	Dell'e başvurun (bkz. "Dell'e Başvurma" sayfa 143).

## Sistem İletileri



**NOT:** Aldığınız ileti tabloda listelenmemişse, işletim sisteminin veya ileti görüntülediğinde çalışmakta olan programın belgelerine bakın.

**Dikkat! Bu sistemde önceki önyükleme teşebbüsleri [nnnn] noktasında başarısız oldu. Bu sorunu giderme ile ilgili yardım için lütfen bu denetim noktasını bir yere not edin ve Dell Teknik Desteğine başvurun** — Bilgisayar aynı hata için arka arkaya üç defa önyükleme işlemini başaramadı (yardım için bkz. "Dell'e Başvurma" sayfa 143).

**CMOS sağlama toplamı hatası** — Olası ana kart hatası veya RTC pil gücü düşük. Pili Değiştirin (yardım için support.dell.com adresindeki Dell Support Web sitesinde Servis El Kitabı'nda yer alan "Pili Değiştirmek" konusuna bakın veya şu başvuruyu kullanın: "Dell'e Başvurma" sayfa 143).

**CPU fan hatası** — CPU fan hatası. CPU fanını değiştirin ([support.dell.com](http://support.dell.com) adresindeki Dell Support Web sitesinde Servis El Kitabı'nda yer alan "İşlemci Isı Emicisini Değiştirmek" konusuna bakın).

**Disket drive0 arama hatası** — Bir kablo gevşek olabilir veya bilgisayar yapılandırma bilgileri ile donanım yapılandırması aynı olmayabilir. Kablo bağlantılarını gözden geçirin (yardım için bkz. "Dell'e Başvurma" sayfa 143).

**Disket altsistemi sıfırlama hatası** — Olası disket denetleyici hatası.

**Disket okuma hatası** — Disket bozulmuş veya bir kablo gevşemiş olabilir. Disketi değiştirin/kablo bağlantılarında gevşeklik olup olmadığına bakın.

**Sabit disk sürücüsü okuma hatası** — Sabit diskin önyükleme sınaması sırasında olası sabit disk hatası (yardım için bkz. "Dell'e Başvurma" sayfa 143).

**Sabit disk sürücü hatası** — Açılışta kendi kendini sınaması (POST) sırasında olası sabit disk hatası. Sabit diski değiştirin (yardım için bkz. "Dell'e Başvurma" sayfa 143).

**Klavye hatası** — Klavyede hata var veya klavye kablosu gevşek (bkz. "Klavye Sorunları" sayfa 107).

**Hiçbir önyükleme aygıtı yok** — Sistem önyüklenebilir bir aygıt veya bölüm algılamıyor.

- Önyükleme aygıtınız disket sürücünüz ise, kabloların bağlı ve önyüklenebilir bir disketin sürücüye takılı olduğundan emin olun.
- Önyükleme aygıtınız sabit disk sürücüsü ise, kabloların bağlı, sürücünün doğru şekilde takılmış ve önyüklenebilir aygıt olarak bölümlendirilmiş olduğundan emin olun.
- Sistem Kurulumuna girin ve önyükleme sırası bilgilerinin doğru olduğundan emin olun (bkz. "Sistem Kurulumuna Girme" sayfa 81).

**Saat ilerleme kesintisi yok** — Sistem kartı üzerindeki yonga veya anakart arızalı olabilir (yardım için bkz. "Dell'e Başvurma" sayfa 143).

**Sistem dışı disk veya disk hatası** — Disketi önyüklenebilir bir işletim sistemi yüklü bir disketle değiştirin veya disketi A sürücüsünden çıkartıp bilgisayarı yeniden başlatın.

**Önyükleme disketi değil** — Önyüklenebilir bir disket takın ve bilgisayarı yeniden başlatın.

**USB aşırı akım hatası** — USB aygıtını değiştirin.

**NOT – Sabit Disk Sürücüsü kendi kendine izleme sistemi bir parametrenin normal çalışma aralığını aştığını bildirdi. Dell verilerinizi düzenli şekilde yedeklemenizi önerir. Olası bir sabit disk sürücü hatasının nedeni aralık dışında çalışan bir parametre olabilir de, olmayabilir de** — S.M.A.R.T. olası bir HDD arızasını belirten hata. Bu özellik BIOS ayarlarından etkinleştirilip devre dışı bırakılabilir.

## Donanım Sorun Giderici

İşletim sistemi kurulumu sırasında bir aygıt algılanamazsa veya algılandığı halde, yanlış yapılandırılırsa, uyumsuzluğu çözmek için Donanım Sorun Giderici'yi kullanabilirsiniz.

Windows XP:

- 1 **Başlat**→ **Yardım ve Destek**'i tıklayın.
- 2 Arama alanına **hardware troubleshooter** (donanım sorunu giderme) yazın ve aramayı başlatmak için <Enter> tuşuna basın.
- 3 **Sorun Çözme** bölümünde **Donanım Sorunu Giderici**'yi tıklayın.
- 4 **Donanım Sorun Giderici** listesinde sorunu en iyi şekilde tanımlayan seçeneği belirleyin ve kalan sorun giderme adımlarını izlemek için **İleri**'yi tıklayın.

Windows Vista:

- 1 Windows Vista başlat düğmesini  ve **Yardım ve Destek**'i tıklayın.
- 2 Ara alanına **hardware troubleshooter** (donanım sorun gidericisi) yazın ve aramayı başlatmak için <Enter> tuşuna basın.
- 3 Arama sonuçlarında sorunu en iyi şekilde tanımlayan seçeneği belirleyin ve kalan sorun giderme adımlarını izleyin.

## Dell Diagnostics programı

 **UYARI:** Bu bölümdeki yordamlara başlamadan önce, **Ürün Bilgileri Kılavuzu**'ndaki güvenlik yönergelerini izleyin.

### Dell Teşhislerini Kullanma Zamanı

Bilgisayarınızla ilgili bir sorun yaşarsanız, teknik yardım için Dell'e başvurmadan önce Kilitlenmeler ve Yazılım Sorunları bölümündeki gerekli kontrolleri yapın (bkz. "Kilitlenmeler ve Yazılım Sorunları" sayfa 108) ve Dell Diagnostics'i çalıştırın.

Başlamadan önce bu yordamları yazdırmanız önerilir.

 **DİKKAT:** Dell Diagnostics programı yalnızca Dell™ bilgisayarlarda çalışır.

 **NOT:** *Drivers and Utilities* ortamı isteğe bağlıdır ve bilgisayarınızla birlikte verilmeyebilir.

Bilgisayarınızın yapılandırma bilgilerini gözden geçirmek için "Sistem Kurulumu" sayfa 81 bölümüne bakın ve sınamak istediğiniz aygıtın sistem ayarlar (setup) programında görüntülediğinden ve etkin olduğundan emin olun. Sabit disk sürücünüzden veya *Drivers and Utilities* (Sürücüler ve Yardımcı Programlar) ortamından Dell Diagnostics programını başlatın.

## Dell Diagnostics Programını Sabit Sürücünüzden Başlatma

Dell Diagnostics programı sabit disk sürücünüzde gizli bir tanılama yardımcı programı bölümündedir.

### Masaüstü Bilgisayarlar

 **NOT:** Bilgisayarınız bir ekran resmi görüntülemiyorsa, bkz. "Dell'e Başvurma" sayfa 143.

- 1 Bilgisayarın sorunsuz şekilde çalışan bir elektrik prizine bağlı olduğundan emin olun.
- 2 Bilgisayarınızı açın (veya yeniden başlatın).
- 3 DELL™ logosu görüldüğünde hemen <F12> tuşuna basın. Önyükleme menüsünde **Diagnostics** 'i seçin ve <Enter> tuşuna basın.

 **NOT:** Fazla uzun süre beklediyseniz ve işletim sistemi logosu görünürse, Microsoft® Windows® masaüstünü görene kadar bekleyin; ardından bilgisayarınızı kapatın ve yeniden deneyin.

 **NOT:** Hiçbir tanılama yardımcı programı bölümü bulunmadığını belirten bir ileti görürseniz, Dell Diagnostics programını *Drivers and Utilities* (Sürücüler ve Yardımcı Programlar) ortamından başlatın.

- 4 Dell Diagnostics'i sabit disk sürücünüzdeki tanılama yardımcı programı bölümünden başlatmak için herhangi bir tuşa basın.

## Dell Diagnostics Programını Drivers and Utilities CD'sinden Başlatma

- 1 *Drivers and Utilities* ortamını sürücüye yerleştirin.
- 2 Bilgisayarı kapatıp tekrar başlatın.

DELL logosu görüldüğünde hemen <F12> tuşuna basın.

 **NOT:** Fazla uzun süre beklediyseniz ve işletim sistemi logosu görünürse, Microsoft® Windows® masaüstünü görene kadar bekleyin; ardından bilgisayarınızı kapatın ve yeniden deneyin.

 **NOT:** Sonraki adımlar, önyükleme sırasını yalnızca bir kez değiştirir. Sonraki başlatmada, bilgisayar sistem kurulumu programında belirtilen aygıtlara göre önyükleme yapar.

- 3 Önyükleme aygıtı listesi görüldüğünde, **CD/DVD/CD-RW** seçeneğini vurgulayın ve <Enter> tuşuna basın.

- 4 Görüntülenen menüden **Boot from CD-ROM** (CD-ROM'dan başlat) seçeneğini belirtin ve <Enter> tuşuna basın.
- 5 CD menüsünü başlatmak için 1 yazın ve ilerlemek için <Enter> tuşuna basın.
- 6 Numaralı listeden **Run the 32 Bit Dell Diagnostics**'i (32 Bit Dell Diagnostics Programını Çalıştır) seçin. Birden çok sürüm listelenmişse, bilgisayarınıza uygun sürümü seçin.
- 7 Dell Diagnostics programının **Ana Menüsü** görüldüğünde, uygulamak istediğiniz sınamayı seçin.

## Dell Diagnostics Ana Menüsü

- 1 Dell Diagnostics programı yüklendikten ve **Ana Menü** ekranı görüldükten sonra, istediğiniz seçeneğin düğmesini tıklatın.



**NOT:** Bilgisayarınızda eksiksiz bir sınama gerçekleştirmek için, **Test System** (Sistemi Sına) seçeneğini işaretlemeniz önerilir.

Seçenek	İşlev
Test Memory (Belleği Sına)	Bağımsız bellek sınamasını çalıştır
Test System (Sistemi Sına)	Sistem Tanılamasını çalıştır
Exit (Çıkış)	Diagnostics'ten çık

- 2 Ana menüdeki **Test System** (Sistemi Sına) seçeneği belirtildikten sonra aşağıdaki menü görüntülenir:



**NOT:** Bilgisyardaki aygıtların tam bir sınamasının yapılması için aşağıdaki menüden **Extended Test** (Genişletilmiş Sınama) seçeneğini belirlemeniz önerilir.

Seçenek	İşlev
Express Test (Hızlı Sınama)	Sistemdeki aygıtların hızlı şekilde sınamasını yapar. Bu işlem 10-20 dakika sürebilir.
Extended Test (Genişletilmiş Sınama)	Sistemdeki aygıtların tam bir sınamasını yapar. Bu yaklaşık bir saat veya daha fazla sürebilir.
Custom Test (Özel Sınama)	Belirli bir aygıtı sınamak veya uygulanacak sınama işlemlerini özelleştirmek için kullanılır.

Seenek	İşlev (devamı)
Symptom Tree (Belirti Ağacı)	Bu seenek sınamaları karşılaştığınız sorunun belirtisine göre seçmenize olanak verir. Bu seenek en sık karşılaşılan belirtileri listeler.

- 3 Sınama sırasında bir sorunla karşılaşırsa, sorunun hata kodunu ve açıklamasını içeren bir ileti görünür. Hata kodu ile sorunun açıklamasını bir yere yazın ve "Dell'e Başvurma" sayfa 143 bölümüne bakın.



**NOT:** Bilgisayarınızın Service Tag (Servis Etiket) numarası, her sınama ekranının en üstünde görünür. Dell'e başvurduğunuzda, teknik destek bölümü sizden Service Tag numaranızı ister.

- 4 **Custom Test veya Symptom Tree** (Özel Sınama veya Belirti Ağacı) seeneğinden bir sınama yürütürseniz, daha fazla bilgi için aşağıdaki tabloda açıklanan ilgili sekmeyi tıkkatın.

Sekme	İşlev
Results (Sonuçlar)	Sınama sonuçlarını ve karşılaşılan hata durumlarını görüntüler.
Errors (Hatalar)	Karşılaşılan hata durumlarını, hata kodlarını ve sorun açıklamasını görüntüler.
Help (Yardım)	Sınamayı açıklar ve sınama çalıştırma gereksinimlerini belirtebilir.
Configuration (Yapılandırma)	Seilen aygıt için donanım yapılandırmanızı görüntüler. Dell Diagnostics programı, tüm aygıtların yapılandırma bilgilerini sistem kurulumundan, bellekten ve çeşitli iç sınamalardan alır ve bilgileri ekranın sol bölümündeki aygıt listesinde görüntüler. Aygıt listesi, bilgisayarınızda takılı tüm bileşenlerin veya bilgisayarınıza bağlanmış tüm aygıtların adlarını görüntülemeyebilir.
Parameters (Parametreler)	Sınama ayarlarını deęiştirerek sınamayı özelleştirmenize olanak verir.

- 5 Sınama işlemleri tamamlandığında, **Main Menu** (Ana Menü) ekranına dönmek için sınama ekranını kapatın. Dell Diagnostics programından çıkmak ve bilgisayarı yeniden başlatmak için, **Ana Menü** ekranını kapatın.
- 6 *Drivers and Utilities* ortamını (varsa) sürücüden çıkartın.

## Sorun Giderme

Bilgisayarınızdaki sorunları giderirken aşağıdaki ipuçlarını dikkate alın:

- Sorun başlamadan önce bir parça eklediyseniz veya çıkardıysanız, ekleme yordamlarını gözden geçirin ve parçanın doğru takıldığından emin olun.
- Bir çevresel birim doğru çalışmıyorsa, aygıtın doğru bağlandığından emin olun.
- Ekranda bir hata mesajı görünürse, mesajı bütünüyle bir yere not edin. Bu mesaj destek personelinin sorun veya sorunları tanılamasına ve gidermesine yardımcı olabilir.
- Programda bir hata mesajı oluşursa, programın belgelerine bakın.



**NOT:** Bu belgedeki yordamlar Microsoft® Windows® varsayılan görünümü için yazılmıştır ve bu nedenle Dell™ bilgisayarınızı Windows Klasik görünümüne ayarlarsanız geçerli olmayabilir.

### Pil Sorunları



**UYARI:** Yeni bir pil yanlış takılırsa patlama tehlikesi vardır. Pili yalnızca üretici tarafından önerilen tipte ya da dengi ile değiştirin. Kullanılan pilleri üreticinin yönergelerine uygun olarak atın.



**UYARI:** Bu bölümdeki yordamlara başlamadan önce, *Ürün Bilgileri Kılavuzu*'ndaki güvenlik yönergelerini izleyin.

**Pili yerine takma** — Bilgisayarı açtıktan sonra saat ve tarih bilgilerini arka arkaya değiştirdiyseniz veya açılış sırasında yanlış saat veya tarih bilgileri görüntülenirse, pili yerine takın (**support.dell.com** adresindeki Dell Support web sitesinde bulunan *Servis El Kitabı*'ndaki "Pili Yerine Takma" konusuna bakın). Pil yine de düzgün çalışmıyorsa, Dell'e başvurun (bkz. "Dell'e Başvurma" sayfa 143).

## Sürücü Sorunları



**UYARI:** Bu bölümdeki yordamlara başlamadan önce, *Ürün Bilgileri Kılavuzu*'ndaki güvenlik yönergelerini izleyin.

### Microsoft Windows'un Sürücüyü Tanıdığından Emin Olma —

*Windows XP:*

- Başlat'ı ve ardından **Bilgisayarım'ı tıklatın.**

*Windows Vista®:*

- Windows Vista Başlat düğmesini  ve ardından **Bilgisayarım'ı tıklatın.**

Sürücü listelenmemişse, virüsleri denetlemek ve kaldırmak için virüslerden korunma yazılımınızla tam bir tarama yapın. Bazen virüsler Windows'un sürücüyü tanımasını engelleyebilir.

### Sürücüyü sına —

- Orijinal diskin bozuk olma olasılığını ortadan kaldırmak için başka bir disk yerleştirin.
- Önyüklenabilir bir disket takın ve bilgisayarı yeniden başlatın.

**Sürücü veya diski temizleme** — Bkz. "Bilgisayarınızı Temizleme" sayfa 79.

### Kablo bağlantılarını kontrol etme

**Donanım Sorun Gidericisi'ni çalıştırma** — Bkz. "Microsoft® Windows® XP ve Windows Vista® İşletim Sistemlerinde Yazılım ve Donanım Sorunlarını Giderme" sayfa 123.

**Dell Diagnostics programını çalıştırma** — Bkz. "Dell Diagnostics programı" sayfa 99.

### Optik sürücü sorunları



**NOT:** Yüksek hızlı optik sürücü titreşimi normaldir ve sese neden olabilir ve bu durum sürücüde veya ortamda bir hata olduğunu göstermez.



**NOT:** Dünya çapında farklı bölgeler ve farklı disk formatları bulunduğundan, tüm DVD başlıkları tüm DVD sürücülerinde çalışmaz.

### Windows ses seviyesi denetimini ayarlama —

- Ekranınızın sağ alt köşesindeki hoparlör simgesini tıklatın.
- Sürgü çubuğunu tıklatıp yukarı sürükleyerek sesin açık olduğundan emin olun.
- İşaretili olan kutuları tıklararak, sesin kapalı olmadığından emin olun.

**Hoparlörleri ve subwoofer birimini denetleme** — Bkz. "Ses ve Hoparlör Sorunları" sayfa 114.



## Optik sürücüye yazma sorunları

**Diğer programları kapatın** — Optik sürücü yazma işlemi sırasında sürekli bir veri akışı almalıdır. Akış kesintiye uğrarsa, hata oluşur. Optik sürücüde yazmadan önce tüm programları kapatmayı deneyin.

**Diske yazmadan önce Windows'da bekleme modunu kapatma** — Bkz. "Güç Yönetimi" sayfa 38.

## Sabit sürücü sorunları

### Check Disk programını çalıştırma —

*Windows XP:*

- 1 Başlat'ı ve ardından **Bilgisayarım**'i tıklatın.
- 2 **Yerel Disk C:** ögesini sağ tıklatın.
- 3 **Özellikler**→ **Araçlar**→ **Şimdi Denetle**'yi tıklatın.
- 4 **Bozuk sektörleri tara ve kurtarmayı dene**'yi ve ardından **Başlat**'ı tıklatın.

*Windows Vista:*

- 1 **Başlat**'ı ve ardından **Bilgisayarım**'i tıklatın .
- 2 **Yerel Disk C:** ögesini sağ tıklatın.
- 3 **Özellikler**→ **Araçlar**→ **Şimdi Denetle**'yi tıklatın.  
**Kullanıcı Hesabı Denetimi** penceresi açılabilir. Bilgisayarda bir yöneticiyseniz, **Devam**'ı tıklatın; aksi takdirde istediğiniz eyleme devam etmek için yöneticinize başvurun.
- 4 Ekrandaki yönergeleri izleyin.

## Hata Mesajları

 **UYARI:** Bu bölümdeki yordamlara başlamadan önce, **Ürün Bilgileri Kılavuzu**'ndaki güvenlik yönergelerini izleyin.

Hata mesajı listelenmiyorsa, işletim sisteminin veya mesaj görüldüğünde çalışmakta olan programın belgelerine bakın.

**Dosya adı aşağıdaki karakterlerden herhangi birini içeremez:** \ / : \* ? " < > | — Dosya adlarında bu karakterleri kullanmayın.

**Gerekli bir .DLL dosyası bulunamadı** — Açmaya çalıştığınız programın temel bir dosyası eksik. Programı kaldırmak ve yeniden yüklemek için:

Windows XP:

**1 Başlat** → **Denetim Masası** → **Programları Ekle veya Kaldır** → **Programlar ve Özellikler**'i tıklayın.

**2** Kaldırmak istediğiniz programı seçin.

**3 Kaldır**'ı tıklayın.

**4** Yükleme yönergeleri için program belgelerine bakın.

Windows Vista:

**1 Başlat**  → **Denetim Masası** → **Programlar** → **Programlar ve Özellikler**.

**2** Kaldırmak istediğiniz programı seçin.

**3 Kaldır**'ı tıklayın.

**4** Yükleme yönergeleri için program belgelerine bakın.

**sürücü harfine:\ erişilmiyor. Aygıt hazır değil** — Sürücü diski okuyamıyor. Sürücüye bir disk yerleştirin ve yeniden deneyin.

**Önyüklenabilir ortam yerleştirin** — Önyüklenabilir disket, CD veya DVD yerleştirin.

**Sistem dışı disk hatası** — Disketi disket sürücüsünden çıkarın ve bilgisayarınızı yeniden başlatın.

**Yeterince bellek veya kaynak yok. Bazı programları kapatın ve yeniden deneyin** — Tüm programları kapatın ve kullanmak istediğiniz programı açın. Bazı durumlarda bilgisayar kaynaklarını geri yüklemek için bilgisayarınızı yeniden başlatmanız gerekebilir. Böyle bir durumda, önce kullanmak istediğiniz programı çalıştırın.

**İşletim sistemi bulunamadı** — Dell'e başvurun (bkz. "Dell'e Başvurma" sayfa 143).

## IEEE 1394 Aygıtı Sorunları



**UYARI:** Bu bölümdeki yordamlara başlamadan önce, *Ürün Bilgileri Kılavuzu*'ndaki güvenlik yönergelerini izleyin.



**NOT:** Bilgisayarınız sadece IEEE 1394a standardını destekler.

**IEEE 1394 aygıtı için kablonun aygıtı bilgisayardaki konektöre doğru bir şekilde takıldığından emin olun.**

**IEEE 1394 aygıtının sistem kurulumunda etkinleştirildiğinden emin olun** — Bkz. "System Setup Seçenekleri" sayfa 83.

**IEEE 1394 aygıtının Windows tarafından tanındığından emin olun** —

Windows XP:

**1 Başlat'ı tıklatın** ve **Denetim Masası'nı** tıklatın.

**2 Kategori Seçin** öğesinin altında **Performans ve Bakım** → **Sistem** → **Sistem Özellikleri** → **Donanım** → **Aygıt Yöneticisi** seçeneğini tıklatın.

Windows Vista:

**1 Başlat**  → **Denetim Masası** → **Donanım ve Ses'i** tıklatın.

**2 Aygıt Yöneticisi'ni** tıklatın.

IEEE 1394 aygıtınız listelenmişse, Windows aygıtı tanır.

**Bir Dell IEEE 1394 aygıtıyla ilgili sorunlar yaşıyorsanız** — Dell'e başvurun (bkz. "Dell'e Başvurma" sayfa 143).

**Dell tarafından sağlanmamış bir IEEE 1394 aygıtıyla ilgili sorunlar yaşıyorsanız** — IEEE 1394 aygıtının üreticisine başvurun.

## Klavye Sorunları

 **UYARI:** Bu bölümdeki yordamlara başlamadan önce, **Ürün Bilgileri Kılavuzu'ndaki güvenlik yönergelerini** izleyin.

### Klavye kablosunu kontrol etme —

- Klavye kablosunun bilgisayara sıkıca takıldığından emin olun.
- Bilgisayarı kapatın (**support.dell.com** adresindeki Dell Support web sitesinde bulunan *Servis El Kitabı*'ndaki "Bilgisayarınızın İçinde Çalışmaya Hazırlanma" konusunu okuyun), klavye kablosunu bilgisayarınızın kurulum şemasında gösterilen şekilde yeniden bağlayın ve bilgisayarı yeniden başlatın.
- Kablonun hasarlı ve ezik olmadığından emin olun ve kablo konektörlerinde eğik veya kırık pim olup olmadığını kontrol edin. Varsa eğik pimleri düzleştirin.
- Klavye uzatma kablolarını çıkarın ve klavyeyi doğrudan bilgisayara bağlayın.

**Klavyeyi sınama** — Bilgisayara düzgün çalışıp bir klavye başlayın ve ardından klavyeyi kullanmayı deneyin.

**Donanım Sorun Gidericisi'ni çalıştırma** — Bkz. "Microsoft® Windows® XP ve Windows Vista® İşletim Sistemlerinde Yazılım ve Donanım Sorunlarını Giderme" sayfa 123.

## Kilitlenmeler ve Yazılım Sorunları



**UYARI:** Bu bölümdeki yordamlara başlamadan önce, *Ürün Bilgileri Kılavuzu*'ndaki güvenlik yönergelerini izleyin.

### Bilgisayar açılmıyor

**Güç kablosunun bilgisayara ve elektrik prizine sıkıca takıldığından emin olun**

### Bilgisayar yanıt vermiyor



**DİKKAT:** İşletim sistemi yoluyla bir kapatma yapamazsanız veri kaybedebilirsiniz.

**Bilgisayarı kapatma** — Klavyenizdeki bir tuşa basarak veya fareni hareket ettirerek bir yanıt alamıyorsanız, güç düğmesini en az 8 - 10 saniye basılı tutun (bilgisayar kapanana kadar) ve ardından bilgisayarınızı yeniden başlatın.

### Bir program yanıt vermiyor

#### Programı sonlandırma —

**1** Görev Yöneticisi'ne erişmek için <Ctrl> <ÜstKarakter> <Esc> tuşlarına aynı anda basın.

**2** **Uygulamalar** sekmesini tıklatın.

**3** Yanıt vermeyen programı seçmek için tıklatın.

**4** **Görevi Sonlandır**'ı tıklatın.

### Bir program sürekli çöküyor



**NOT:** Çoğu yazılım belgelerinde veya bir diskette, CD'de veya DVD'de yükleme yönergeleri içerir.

**Yazılım belgelerini denetleme** — Gerekirse programı kaldırıp yeniden yükleyin.

### Bir program Windows işletim sisteminin önceki bir sürümü için tasarlanmış

#### Program Uyumluluk Sihirbazı'nı çalıştırın —

*Windows XP:*

Program Uyumluluk Sihirbazı, bir programı XP dışındaki işletim sistemi ortamlarında da çalışacak şekilde yapılandırır.

**1** **Başlat** → **Tüm Programlar** → **Aksesuarlar** → **Program Uyumluluğu** → **İleri**'yi tıklatın

**2** Ekrandaki yönergeleri izleyin.

*Windows Vista:*

Program Uyumluluk Sihirbazı, bir programı Windows Vista dışındaki işletim sistemi ortamlarında da çalışacak şekilde yapılandırır.

- 1 **Başlat**  → **Denetim Masası** → **Programlar** → **Windows'un bu sürümü ile eski bir program kullan'ı tıklatın.**
- 2 Hoş geldiniz ekranında **İleri**'yi tıklatın.
- 3 Ekrandaki yönergeleri izleyin.

### **Tamamı mavi bir ekran görünüyor**

**Bilgisayarı kapatma** — Klavyenizdeki bir tuşa basarak veya fareni hareket ettirerek bir yanıt alamıyorsanız, güç düğmesini en az 8 - 10 saniye basılı tutun (bilgisayar kapanana kadar) ve ardından bilgisayarınızı yeniden başlatın.

### **Diğer yazılım sorunları**

#### **Yazılım belgelerini denetleme veya sorun giderme bilgileri için yazılım üreticisine başvurma —**

- Programın bilgisayarda yüklü işletim sistemi ile uyumluluğundan emin olun.
- Bilgisayarınızın yazılımı çalıştırmak için en düşük donanım gereksinimlerini karşıladığından emin olun. Bilgi için yazılım belgelerine bakın.
- Programın yüklendiğinden ve uygun şekilde yapılandırıldığından emin olun.
- Aygıt sürücülerinin programla çakışmadığından emin olun.
- Gerekirse programı kaldırıp yeniden yükleyin.

#### **Dosyalarınızı hemen yedekleyin**

**Sabit sürücü, disket, CD veya DVD'leri denetlemek için bir virüs tarama programı kullanın**

**Açık dosya veya programları kaydedip kapatın ve bilgisayarınızı Başlat menüsünden kapatın**

### **Bellek Sorunları**

 **UYARI:** Bu bölümdeki yordamlara başlamadan önce, *Ürün Bilgileri Kılavuzu*'ndaki güvenlik yönergelerini izleyin.

#### **Yetersiz bellek mesajı alırsanız —**

- Açık dosyaları kaydedip kapatın ve kullanmadığımız açık programlardan çıkın ve sorunun giderilip giderilmediğine bakın.
- En az bellek gereksinimleri için yazılım belgelerine bakın. Gerekirse ek bellek takın ([support.dell.com](http://support.dell.com) adresindeki Dell Support web sitesinde *Servis El Kitabı*'ndaki "Bellek Takma" konusuna bakın).

- Bellek modüllerini çıkartıp yeniden takarak (**support.dell.com** adresindeki Dell Support web sitesinde *Servis El Kitabı*'ndaki "Bellek" konusuna bakın) bilgisayarınızın bellek ile iletişim kurabildiğinden emin olun.
- Dell Diagnostics programını çalıştırın (bkz. "Dell Diagnostics programı" sayfa 99).

### **Bellek sorunlarıyla karşılaşırsanız —**

- Bellek modüllerini çıkartıp yeniden takarak (**support.dell.com** adresindeki Dell Support web sitesinde *Servis El Kitabı*'ndaki Bellek konusuna bakın) bilgisayarınızın bellek ile iletişim kurabildiğinden emin olun.
- Bellek takma ile ilgili yönergeleri uyguladığınızdan emin olun (**support.dell.com** adresindeki Dell Support web sitesinde *Servis El Kitabı*'ndaki Bellek Takma konusuna bakın).
- Kullandığınız belleğin bilgisayarınız tarafından desteklendiğinden emin olun. Bilgisayarınız tarafından desteklenen bellek türü hakkında daha fazla bilgi için **support.dell.com** adresindeki Dell Support web sitesinde bulunan *Servis El Kitabı*'nda sayfa 161'deki Bellek konusuna bakın.
- Dell Diagnostics programını çalıştırın (bkz. "Dell Diagnostics programı" sayfa 99).

## **Fare Sorunları**



**UYARI:** Bu bölümdeki yordamlara başlamadan önce, *Ürün Bilgileri Kılavuzu*'ndaki güvenlik yönergelerini izleyin.

### **Fare kablosunu kontrol etme —**

- Kablonun hasarlı ve ezik olmadığından emin olun ve kablo konektörlerinde eğik veya kırık pim olup olmadığını kontrol edin. Varsa eğik pimleri düzleştirin.
- Fare uzatma kablolarını çıkarın ve fareyi doğrudan bilgisayara bağlayın.
- Fare kablosunun bilgisayarınızın kurulum şemasında gösterilen şekilde bağlandığından emin olun.

### **Bilgisayarı yeniden başlatın —**

- 1** **Başlat** menüsünü görüntülemek için <Ctrl> <Esc> tuşlarına aynı anda basın.
- 2** <u> tuşuna basın, **Kapat** veya **Kapalı** 'yı vurgulamak için yukarı ve aşağı ok tuşlarına basın ve <Enter> tuşuna basın.
- 3** Bilgisayar kapandıktan sonra fare kablosunu kurulum şemasında gösterilen şekilde yeniden bağlayın.
- 4** Bilgisayarı açın.

**fareyi sına**ma — Bilgisayara düzgün çalışın bir fare bađlayın ve ardından fareyi kullanmayı deneyin.

### **Fare ayarlarını denetleme —**

*Windows XP:*

**1 Başlat** → **Denetim Masası** → **Fare**'yi tıklatın.

**2** Gerekli ayarları yapın.

*Windows Vista:*

**1 Başlat**  → **Denetim Masası** → **Donanım ve Ses** → **Fare**'yi tıklatın.

**2** Gerekli ayarları yapın.

**Fare sürücüsünü yeniden yükleme** — Bkz. "Sürücüler" sayfa 119.

**Donanım Sorun Gidericisi'ni çalıştırma** — Bkz. "Microsoft® Windows® XP ve Windows Vista® İşletim Sistemlerinde Yazılım ve Donanım Sorunlarını Giderme" sayfa 123.

## Ağ Sorunları

 **UYARI:** Bu bölümdeki yordamlara başlamadan önce, *Ürün Bilgileri Kılavuzu*'ndaki güvenlik yönergelerini izleyin.

**Ağ kablosu konektörünü denetleme** — Ağ kablosunun bilgisayarın arkasındaki ağ konektörüne ve ağ jakına sıkıca takıldığından emin olun.

**Bilgisayarın arkasındaki aş ışıklarını denetleme** — Bağlantı doğruluğu ışığı kapalıysa (bkz. "Denetimler ve Işıklar" sayfa 134) ağ iletişimi gerçekleşmiyordur. Ağ kablosunu değiştirin.

**Bilgisayarı yeniden başlatma ve ağda oturum açma**

**Ağ ayarlarını denetleme** — Ağ ayarlarınızın doğru olduğunu ve ağın çalıştığını doğrulamak için ağ yöneticinize veya ağınızı kuran kişiye başvurun.

**Donanım Sorun Gidericisi'ni çalıştırma** — Bkz. "Microsoft® Windows® XP ve Windows Vista® İşletim Sistemlerinde Yazılım ve Donanım Sorunlarını Giderme" sayfa 123.

## Güç Sorunları



**UYARI:** Bu bölümdeki yordamlara başlamadan önce, *Ürün Bilgileri Kılavuzu*'ndaki güvenlik yönergelerini izleyin.

**Güç ışığı beyazsa ve bilgisayar yanıt vermiyorsa** — Bkz. "Sesli Uyarı Kodları" sayfa 94.

**Güç ışığı sabit sarı renkte yanıyorsa** — Bilgisayar bekleme modundadır. Normal çalışmayı devam ettirmek için klavyenizde bir tuşa basın, fareyi hareket ettirin veya güç düğmesine basın.

**Işık kapalıysa** — Bilgisayar kapalıdır veya elektrik almıyordur.

- Güç konektörünü çıkarıp bilgisayarın arkasındaki güç konektörüne ve elektrik prizine tekrar takın.
- Bilgisayarın doğru çalıştığından emin olmak için güç çok çıkışlı elektrik prizlerini, güç uzatma kablolarını ve diğer güç koruma aygıtlarını devre dışı bırakın.
- Kullanılmakta olan tüm çok çıkışlı elektrik prizlerinin bir duvar prizine takıldığından ve açık olduğundan emin olun.
- Elektrik prizine lamba gibi başka bir cihaz takarak, prizin sorunsuz çalıştığından emin olun.
- Ana güç kablosunun ve ön panel kablosunun sistem kartına sağlam şekilde bağlı olduğundan emin olun ([support.dell.com](http://support.dell.com) adresindeki Dell Support web sitesinde *Servis El Kitabı*'ndaki "Sistem Kartı Bileşenleri" konusuna bakın).

**Girişimi giderme** — Girişimin bazı olası nedenleri aşağıda belirtilmiştir:

- Güç, klavye ve fare uzatma kabloları
- Aynı çok çıkışlı elektrik prizine çok fazla aygıt bağlı
- Aynı elektrik prizine çok çıkışlı elektrik prizleri bağlanmış

## Yazıcı Sorunları



**UYARI:** Bu bölümdeki yordamlara başlamadan önce, *Ürün Bilgileri Kılavuzu*'ndaki güvenlik yönergelerini izleyin.



**NOT:** Yazıcınız için teknik yardım gerekirse, yazıcının üreticisine başvurun.

**Yazıcı belgelerini denetleme** — Kurulum ve sorun giderme bilgileri için yazıcı belgelerine bakın.

**Yazıcının açık olduğundan emin olma**

**Yazıcı kablo bağlantılarını kontrol etme** —

- Kablo bağlantısı bilgileri için yazıcı belgelerine bakın.
- Yazıcı kablosunun yazıcıya ve bilgisayara doğru şekilde bağlandığından emin olun.



**Elektrik prizini sına**ma — Elektrik prizine lamba gibi başka bir cihaz takarak, prizın sorunsuz çalıştığından emin olun.

**Yazıcının Windows tarafından tanındığından emin olma** —

*Windows XP:*

- 1 **Başlat** → **Denetim Masası** → **Yazıcılar ve Diğer Donanım** → **Takılı yazıcıları ve faks yazıcılarını görüntüleme**'yi tıklatın.
- 2 Yazıcı listede varsa yazıcı simgesini sağ tıklatın.
- 3 **Özellikler** → **Bağlantı Noktaları**'nı tıklatın. Paralel yazıcı için **Aşağıdaki bağlantı noktalarına yazdır:** ayarının **LPT1 (Yazıcı Bağlantı Noktası)** olduğundan emin olun. USB yazıcı için **Aşağıdaki bağlantı noktalarına yazdır:** ayarının **USB** olduğundan emin olun.

*Windows Vista:*

- 1 **Başlat**  → **Denetim Masası** → **Donanım ve Ses** → **Yazıcı**'yi tıklatın.
- 2 Yazıcı listede varsa yazıcı simgesini sağ tıklatın.
- 3 **Özellikler**'i ve **Bağlantı Noktaları**'nı tıklatın.
- 4 Gerekli ayarları yapın.

**Yazıcı sürücüsünü yeniden yükleme** — Yazıcı sürücüsünü yeniden yükleme bilgileri için yazıcı belgelerine bakın.

## Tarayıcı Sorunlar,



**UYARI:** Bu bölümdeki yordamlara başlamadan önce, **Ürün Bilgileri Kılavuzu**'ndaki güvenlik yönergelerini izleyin.



**NOT:** Tarayıcınız için teknik yardım gerekirse, tarayıcının üreticisine başvurun.

**Tarayıcı belgelerini denetleme** — Kurulum ve sorun giderme bilgileri için tarayıcı belgelerine bakın.

**Tarayıcı kilidini açma** — Tarayıcınızın kilitli olmadığından emin olun (tarayıcıda kilitleme sekmesi veya düğmesi varsa).

**Bilgisayarı yeniden başlatma ve tarayıcıyı yeniden deneme**

**Kablo bağlantılarını kontrol etme** —

- kablo bağlantıları için tarayıcı belgelerine bakın.
- Tarayıcı kablosunun tarayıcıya ve bilgisayara doğru şekilde bağlandığından emin olun.

## Tarayıcının Microsoft Windows tarafından tanındığını doğrulama —

*Windows XP:*

**1 Başlat** → **Denetim Masası** → **Yazıcılar ve Diğer Donanım** → **Tarayıcılar ve Kameralar'**ı tıklatın.

**2** Tarayıcınız listelenmişse, Windows tarayıcısıyı tanıtır.

*Windows Vista:*

**1 Başlat**  → **Denetim Masası** → **Donanım ve Ses** → **Tarayıcılar ve Kameralar'**ı tıklatın.

**2** Tarayıcı listelenmişse, Windows tarayıcısıyı tanıtır.

**Tarayıcı sürücüsünü yeniden yükleme** — Yönergeler için tarayıcı belgelerine bakın.

## Ses ve Hoparlör Sorunları

 **UYARI:** Bu bölümdeki yordamlara başlamadan önce, *Ürün Bilgileri Kılavuzu*'ndaki güvenlik yönergelerini izleyin.

### Hoparlörlerden ses gelmiyor



**NOT:** MP3 ve diğer ortam yürütücülerindeki ses seviyesi denetimi Windows ayarını geçersiz kılabilir. Her zaman ortam yürütücülerinde sesin kısılmadığından veya kapatılmadığından emin olun.

**Hoparlör kablo bağlantılarını kontrol etme** — Hoparlörlerin hoparlörlerinizle birlikte verilen kurulum şemasında gösterilen şekilde bağlandığından emin olun. Ses kartı satın aldıysanız hoparlörlerin karta bağlandığından emin olun.

### Subwoofer ve hoparlörlerin açık olduğundan emin olma —

Hoparlörlerle birlikte verilen kurulum şemasına bakın. Hoparlörlerinizde ses seviyesi denetimleri varsa, ses bozukluğunu gidermek için ses seviyesini, bas veya tiz ayarlarını yapın.

**Windows ses seviyesi denetimini ayarlama** — Ekranınızın sağ alt köşesindeki hoparlör simgesini tıklatın veya çift tıklatın. Ses seviyesinin artırıldığından ve sesin kısık olmadığından emin olun.

**Kulaklıkları kulaklık konektöründen çıkarma** — Kulaklıklar bilgisayarın ön panelindeki kulaklık konektörüne bağlıyken hoparlörden gelen ses otomatik olarak devre dışı bırakılır.

**Elektrik prizini sına** — Elektrik prizine lamba gibi başka bir cihaz takarak, priz sorunsuz çalıştığından emin olun.

**Olası girişimi giderme** — Girişimi denetlemek üzere yakındaki vantilatörleri, flüoresan ışıklarını veya halojen lambalarını kapatın.

### **Hoparlör tanılmasını çalıştırın**

**Ses sürücüsünü yeniden yükleme** — Bkz. "Sürücüler" sayfa 119.

**Donanım Sorun Gidericisi'ni çalıştırma** — Bkz. "Microsoft® Windows® XP ve Windows Vista® İşletim Sistemlerinde Yazılım ve Donanım Sorunlarını Giderme" sayfa 123.

### **Kulaklıklardan ses gelmiyor**

**Kulaklık kablo bağlantısını denetleme** — Kulaklık kablosunun kulaklık konektörüne sağlam bir şekilde takıldığından emin olun (bkz. "Bilgisayarın Önden Görünümü" sayfa 17 ve "Bilgisayarın Arkadan Görünümü" sayfa 19).

**Windows ses seviyesi denetimini ayarlama** — Ekranınızın sağ alt köşesindeki hoparlör simgesini tıklatın veya çift tıklatın. Ses seviyesinin artırıldığından ve sesin kısık olmadığından emin olun.

### **Video ve Monitör Sorunları**

 **UYARI:** Bu bölümdeki yordamlara başlamadan önce, *Ürün Bilgileri Kılavuzu*'ndaki güvenlik yönergelerini izleyin.

 **DİKKAT:** Bilgisayarınız PCI kartı takılı olarak verildiyse, ek grafik kartları takarken kartın çıkarılması gerekmez; ancak, kart sorun giderme uygulamaları için gereklidir. Kartı çıkarırsanız, güvenli bir yerde saklayın. Grafik kartınız hakkında bilgi için, [support.dell.com](http://support.dell.com) adresini ziyaret edin.

### **Ekran boş**

 **NOT:** Sorun giderme yordamları için monitörün belgelerine bakın.

### **Ekran zor okunuyor**

#### **Monitör kablo bağlantısını denetleme** —

- Monitör kablosunun doğru grafik kartına takıldığından emin olun (çift grafik kartı yapılandırmaları için).
- İsteğe bağlı DVI'dan VGA'ya bağdaştırıcısı kullanıyorsanız, bağdaştırıcının grafik kartına ve monitöre doğru şekilde takıldığından emin olun.
- Monitör kablosunun bilgisayarınızın kurulum şemasında gösterilen şekilde bağlandığını doğrulayın.

- Video uzatma kablolarını çıkarın ve monitörü doğrudan bilgisayara bağlayın.
- Monitörün güç kablosunun arızalı olup olmadığını belirlemek için bilgisayarın ve monitörün güç kablolarını birbiriyle değiştirin.
- Konektörlerde eğik veya kopuk pim olup olmadığını denetleyin (monitör kablo monitörlerinde eksik pim olması normaldir).

#### **Monitör güç ışığını denetleme —**

- Güç ışığı yanıkrsa ve yanıp sönüyorsa, monitörün gücü vardır.
- Güç ışığı kapalıysa, monitörün açıldığından emin olmak için düğmeye sıkıca basın.
- Güç ışığı yanıp sönüyorsa, normal çalışmaya devam etmek için klavyede bir tuşa basın veya fareyi hareket ettirin.

**Elektrik prizini sınama —** Elektrik prizine lamba gibi başka bir cihaz takarak, prizini sorunsuz çalıştırdıktan emin olun.

**Sesli uyarı kodlarını denetleme —** Bkz. "Sesli Uyarı Kodları" sayfa 94.

**Monitör ayarlarını denetleme —** Kontrast ve parlaklığı, manyetik özelliğini kaldırmayı (manyetik alanı etkisizleştirme) monitörü ayarlamak ve monitör kendi kendine sinamasını gerçekleştirmek için monitör belgelerine bakın.

**Subwoofer birimini monitörden uzaklaştırma —** Hoparlör sisteminiz subwoofer içeriyorsa, subwoofer biriminin monitörden en az 60 santimetre (2 fit) uzakta bulunduğundan emin olun.

**Monitörü harici güç kaynaklarından uzağa taşıma —** Vantilatörler, flüoresan ışıklar, halojen lambalar ve diğer elektrikli aygıtlar ekranın *titreşimli* görünmesine neden olabilir. Girişimi denetlemek için yakındaki aygıtları kapatın.

**Güneş ışığının neden olduğu parlamayı ve olası girişimi önlemek için monitörü döndürme**

**Windows ekran ayarlarını yapma —**

*Windows XP:*

**1 Başlat**→ **Denetim Masası**→ **Görünüm ve Temalar**'ı tıklayın.

**2** Değiştirmek istediğiniz alanı tıklayın veya **Ekran** simgesini tıklayın.

**3 Renk kalitesi** ve **Ekran çözünürlüğü** için farklı ayarlar deneyin.

*Windows Vista:*

**1 Başlat**  → **Denetim Masası**→ **Donanım ve Ses**→ **Kişiselleştirme**→ **Ekran Ayarları**'nı tıklayın.

**2** Gerekirse **Çözünürlük** ve **Renk ayarları**'nı tıklayın.

### 3B görüntü kalitesi kötü

**Grafik kartı güç kablosu bağlantısını denetleme** — Grafik kartlarının güç kablosunun karta doğru şekilde takıldığından emin olun.

**Monitör ayarlarını denetleme** — Kontrast ve parlaklığı, manyetik özelliğini kaldırmayı (manyetik alanı etkisizleştirme) monitörü ayarlamak ve monitör kendi kendine sınamasını gerçekleştirmek için monitör belgelerine bakın.

### Ekranın sadece bir kısmı okunabiliyor

#### Harici monitör bağlama —

- 1 Bilgisayarınızı kapatın ve bilgisayara harici bir monitör bağlayın.
- 2 Bilgisayarı ve monitörü açın ve monitör parlaklığını ve parlaklık ve kontrast denetimlerini ayarlayın.

Harici monitör çalışıyorsa, bilgisayar ekranı veya video denetleyicisi arızalı olabilir. Dell'e başvurun (bkz. "Dell'e Başvurma" sayfa 143).

### Overclock Yapma Sorunları

Overclock yapmak sistemin kararsız hale gelmesine neden olabilir. Üç başarısız önyükleme denemesinden sonra, sistem, sistem kurulumu programındaki overclock ayarlarını otomatik olarak BIOS varsayılanlarına ayarlar.

Sorunu el ile düzeltmek için, sistem kurulumu programındaki overclock ayarını değiştirin (bkz. "Sistem Kurulumuna Girme" sayfa 81) veya CMOS varsayılanlarını sıfırlayın (bkz. "CMOS Ayarlarını Sıfırlama" sayfa 91).

### Güç Işıkları

 **UYARI:** Bu bölümdeki yordamlara başlamadan önce, *Ürün Bilgileri Kılavuzu*'ndaki güvenlik yönergelerini izleyin.

Bilgisayarınızın önündeki güç düğmesi ışığı farklı durumları göstermek için yanar, yanıp söner veya sabit kalır:

- Güç ışığı sabit beyaz yanıyorsa bilgisayar yanıt vermiyorsa, bkz. "Sesli Uyarı Kodları" sayfa 94.
- Güç ışığı beyaz yanıp söniyorsa bilgisayar bekleme modundadır. Normal çalışmayı devam ettirmek için klavyenizde bir tuşa basın, fareyi hareket ettirin veya güç düğmesine basın.
- Güç ışığı yanmıyorsa bilgisayarınız kapalıdır veya elektrik almıyordur.

- Güç konektörünü çıkarıp hem bilgisayarın arkasındaki güç konektörüne hem de elektrik prizine tekrar takın.
- Bilgisayarınız çok çıkışlı bir elektrik prizine bağlıysa, prizini elektrik prizine takılı ve açık olduğundan emin olun.
- Bilgisayarın doğru çalıştığından emin olmak için güç koruma aygıtlarını, çok çıkışlı elektrik prizlerini ve elektrik uzatma kablolarını devre dışı bırakın.
- Elektrik prizine lamba gibi başka bir cihaz takarak, prizini sorunsuz çalıştığından emin olun.
- Ana güç kablosunun ve ön panel kablosunun sistem kartına sağlam şekilde bağlı olduğundan emin olun ([support.dell.com](http://support.dell.com) adresindeki Dell Support web sitesinde *Servis El Kitabı*'ndaki "Sistem Kartı Bileşenleri" konusuna bakın).
- Girişimi giderin. Girişimin bazı olası nedenleri aşağıda belirtilmiştir:
  - Güç, klavye ve fare uzatma kabloları
  - Çok çıkışlı elektrik prizinde çok fazla aygıt var
  - Aynı elektrik prizine çok çıkışlı elektrik prizleri bağlanmış

Bilgisayarınızın arkasındaki güç kaynağı tanılama LED'i güç kaynağının değişik durumlarını gösterir. Güç kaynağını sınamak için güç kaynağı sınama anahtarına basın.

- Güç kaynağı tanılama LED'i yeşilse, güç kaynağına güç geliyor demektir.
- Güç kaynağı tanılama LED'i yanmıyorsa:
  - Güç kablosuna güç gelmiyor — Ana güç kablosunun sisteme bağlı olduğundan emin olun.
  - Güç kaynağı çalışmıyor — Bu sorun hatalı bir güç kaynağından veya güç kaynağına takılı bir aygıttan kaynaklanır.

Sorunu çözmek için Dell'e başvurun (Bkz. "Dell'e Başvurma" sayfa 143).

# Yazılımı Yeniden Yükleme

## Sürücüler

### Sürücü Nedir?

Sürücü, yazıcı, fare veya klavye gibi bir aygıtı denetleyen bir programdır. Tüm aygıtlar için bir sürücü programı gerekir.

Sürücüler aygıt ve aygıtı kullanan diğer programlar arasında bir çevirmen gibi çalışırlar. Her aygıtın yalnızca kendi sürücüsünün tanıyacağı özelleştirilmiş komut setleri vardır.

Bilgisayarınız Dell tarafından gerekli bütün sürücüler yüklenmiş halde gönderilir - ek bir kurulum ya da yapılandırmaya gerek yoktur.



**DİKKAT:** *Drivers and Utilities* ortamı bilgisayarınızda olmayan işletim sistemleri için sürücüler içerebilir. İşletim sisteminiz için uygun olan yazılımı yüklediğinizden emin olun.

Klavye sürücüsü gibi birçok sürücü, Microsoft Windows işletim sistemi ile birlikte gelir. Aşağıdaki durumlarda sürücüler yüklemeniz gerekebilir:

- İşletim sisteminizi yükseltirseniz.
- İşletim sisteminizi yeniden yüklerseniz.
- Yeni bir aygıt bağlarsanız veya yüklerseniz.

### Sürücülerin Tanımlanması

Herhangi bir aygıtla ilgili bir sorun yaşıyorsanız, sorunun kaynağının sürücü olup olmadığını belirleyin ve gerekirse sürücüyü güncelleyin.

### Microsoft® Windows® XP

- 1 **Başlat** → **Denetim Masası**'ni tıklayın.
- 2 **Kategori Seç** altında **Performans ve Bakım**'i tıklayın ve ardından **Sistem**'i tıklayın.
- 3 **Sistem Özellikleri** penceresinde **Donanım** sekmesini tıklayın ve **Aygıt Yöneticisi**'ni tıklayın.

## Windows Vista®

- 1 Windows Vista başlat düğmesini  tıklatın ve **Bilgisayar**'ı sağ tıklatın.
- 2 **Özellikler**→ **Aygıt Yöneticisi**'ni tıklatın.



**NOT: Kullanıcı Hesabı Denetimi** penceresi açılabilir. Bilgisayarda bir yöneticiyseniz **Devam** düğmesini tıklatın; değilseniz devam etmek için yöneticinize başvurun.

Listede aşağı inerek herhangi bir aygıt simgesinin yanında ünlem işareti (sarı bir daire içinde [!]) olup olmadığına bakın.

Aygıt adının yanında bir ünlem işareti varsa, sürücüyü yeniden yüklemeniz ya da yeni bir sürücü yüklemeniz gerekebilir (bkz. "Sürücüler ve Yardımcı Programları Yeniden Yükleme" sayfa 120).

## Sürücüler ve Yardımcı Programları Yeniden Yükleme



**DİKKAT: support.dell.com** adresindeki Dell Support web sitesinde ve *Drivers and Utilities* ortamınızda Dell™ bilgisayarları için onaylanan sürücüler sağlanır. Başka kaynaklardan alınan sürücüler yüklerseniz, bilgisayarınız doğru çalışmayabilir.

### Windows Aygıt Sürücüsü Geri Alma

Bir sürücüyü yükledikten veya güncelleştirdikten sonra bilgisayarınızda sorun oluşursa, sürücüyü önceden yüklü olan sürümle değiştirmek için Windows Aygıt Sürücüsü Geri Alma'yı kullanın.

*Windows XP:*

- 1 **Başlat**→ **Bilgisayarım**→ **Özellikler**→ **Donanım**→ **Aygıt Yöneticisi**'ni tıklatın.
- 2 Yeni sürücü kurulmuş olan aygıtı sağ tuşla tıklatın sonra **Özellikler**'i tıklatın.
- 3 **Sürücüler** sekmesini→ **Sürücüyü Geri Al**'ı tıklatın.

*Windows Vista:*

- 1 Windows Vista başlat düğmesini  tıklatın ve **Bilgisayar**'ı sağ tıklatın.
- 2 **Özellikler**→ **Aygıt Yöneticisi**'ni tıklatın.



**NOT: Kullanıcı Hesabı Denetimi** penceresi açılabilir. Bilgisayarda bir yöneticiyseniz **Devam** düğmesini tıklatın; değilseniz Aygıt Yöneticisine girmek için yöneticinize başvurun.



- 3 Yeni sürücü kurulmuş olan aygıtla sağ tuşla tıklatın sonra **Özellikler**'i tıklatın.
- 4 **Sürücüler** sekmesini→ **Sürücüyü Geri Al**'ı tıklatın.

Aygıt Sürücüsü Geri Alma sorunu çözmezse, bilgisayarınızı yeni sürücüyü yüklemeyen önceki çalışma durumuna döndürmek için Sistem Geri Yükleme'yi kullanın (bkz. "İşletim Sisteminizi Geri Yükleme" sayfa 124).

## Drivers and Utilities CD'sini Kullanma

- 1 Windows masaüstü görüntülenirken *Drivers and Utilities* ortamını takın.  
*Drivers and Utilities* ortamını ilk kez kullanıyorsanız adım 2 konumuna gidin. İlk kez kullanmıyorsanız, adım 5 konumuna gidin.
- 2 *Drivers and Utilities* ortamı yükleme programı başladığında, ekrandaki komutları izleyin.
- 3 **InstallShield Sihirbazı Tamamlandı** penceresi görüldüğünde, *Drivers and Utilities* ortamını çıkarın ve bilgisayarınızı yeniden başlatmak için **Son**'u tıklatın.
- 4 Windows masaüstünü gördüğünüzde, *Drivers and Utilities* ortamını yeniden takın.
- 5 **Welcome Dell System Owner** ekranında, **İleri**'yi tıklatın.



**NOT:** *Drivers and Utilities* ortamında sadece bilgisayarınızla birlikte gelen ekran sürücülerini görüntülenir. Ek donanım yüklediyseniz, yeni donanımın sürücülerini *Drivers and Utilities* ortamı tarafından görüntülenmeyebilir. Bu sürücüler görüntülenmezse, *Drivers and Utilities* programından çıkın. Sürücü bilgileri için aygıtla birlikte gelen belgelere bakın.

Ortamın bilgisayarınızda donanım algıladığını belirten bir mesaj görüntülenir.

Bilgisayarınız tarafından kullanılan sürücüler **My Drivers'da** görüntülenir—**Drivers and Utilities** programı bu bileşenleri sistem penceresinde tanımlar.

- 6 Yeniden yüklemek istediğiniz sürücüyü tıklatın ve ekrandaki yönergeleri izleyin.

Belirli bir sürücü listede yoksa, söz konusu sürücü işletim sisteminiz için gerekli değildir.



## Sürücülerini El ile Yeniden Yükleme

Sürücü dosyalarını önceki bölümde açıklanan şekilde sabit sürücünüze çıkardıktan sonra:

*Windows XP:*

- 1 **Başlat**→ **Bilgisayarım**→ **Özellikler**→ **Donanım**→ **Aygıt Yöneticisi**'ni tıklattın.
- 2 Sürücüsünü yüklediğiniz aygıtın türünü (örneğin, **Ses** veya **Video**) çift tıklattın.
- 3 Sürücüsünü yüklediğiniz aygıtın adını çift tıklattın.
- 4 **Sürücü** sekmesi→ **Sürücüyü Güncelleştir** seçeneğini tıklattın.
- 5 **Listeden veya belirli bir konumdan yükle (Gelişmiş)**→ **İleri** seçeneğini tıklattın.
- 6 **Gözet**'i tıklattın ve sürücü dosyalarını önceden kopyaladığımız yeri bulun.
- 7 Uygun sürücünün adı görüldüğünde **İleri**'yi tıklattın
- 8 **Son**'u tıklattın ve bilgisayarınızı yeniden başlattın.

*Windows Vista:*

- 1 Windows Vista başlat düğmesini  tıklattın ve **Bilgisayar**'ı sağ tıklattın.
- 2 **Özellikler**→ **Aygıt Yöneticisi**'ni tıklattın.  
 **NOT: Kullanıcı Hesabı Denetimi** penceresi açılabilir. Bilgisayarda bir yöneticiyseniz **Devam** düğmesini tıklattın; değilseniz Aygıt Yöneticisine girmek için yöneticinize başvurun.
- 3 Sürücüsünü yüklediğiniz aygıtın türünü (örneğin, **Ses** veya **Video**) çift tıklattın.
- 4 Sürücüsünü yüklediğiniz aygıtın adını çift tıklattın.
- 5 **Sürücü** sekmesini→ **Sürücüyü Güncelleştir**→ **Sürücü yazılımı için bilgisayarına gözet** seçeneğini tıklattın.
- 6 **Gözet**'i tıklattın ve sürücü dosyalarını önceden kopyaladığımız yeri bulun.
- 7 Uygun sürücünün adı görüldüğünde, sürücünün adını→ **Tamam**→ **İleri**'yi tıklattın.
- 8 **Son**'u tıklattın ve bilgisayarınızı yeniden başlattın.

# Microsoft® Windows® XP ve Windows Vista® İşletim Sistemlerinde Yazılım ve Donanım Sorunlarını Giderme

İşletim sistemi kurulumu sırasında bir aygıt algılanamazsa veya algılandığı halde, yanlış yapılandırılırsa, uyumsuzluğu çözmek için Donanım Sorun Gidericisi'ni kullanabilirsiniz.

Donanım Sorun Gidericisi'ni başlatmak için:

*Windows XP:*

- 1 **Başlat** → **Yardım ve Destek**'i tıklatın.
- 2 Arama alanına `hardware troubleshooter` (donanım sorunu giderme) yazın ve aramayı başlatmak için <Enter> tuşuna basın.
- 3 **Sorun Çözme** bölümünde **Donanım Sorunu Giderici**'yi tıklatın.
- 4 **Donanım Sorun Giderici** listesinde sorunu en iyi şekilde tanımlayan seçeneği belirleyin ve kalan sorun giderme adımlarını izlemek için **İleri**'yi tıklatın.

*Windows Vista:*

- 1 Windows Vista başlat düğmesini  ve **Yardım ve Destek**'i tıklatın.
- 2 Ara alanına `hardware troubleshooter` (donanım sorun gidericisi) yazın ve aramayı başlatmak için <Enter> tuşuna basın.
- 3 Arama sonuçlarında sorunu en iyi şekilde tanımlayan seçeneği belirleyin ve kalan sorun giderme adımlarını izleyin.

# İşletim Sisteminizi Geri Yükleme

İşletim sisteminizi aşağıdaki yollarla geri yükleyebilirsiniz:

- Sistem Geri Yükleme bilgisayarınızı veri dosyalarını etkilemeden önce bir çalışma durumuna döndürür. İşletim sisteminizi geri yüklemek ve veri dosyalarınızı korumak için ilk çözüm olarak Sistem Geri Yükleme'yi kullanın.
- Symantec tarafından sunulan Dell PC Geri Yükleme (Windows XP'de bulunur) ve Dell Fabrika Görüntüsünü Geri Yükleme (Windows Vista'da bulunur), sabit sürücünüzü bilgisayarınızı ilk satın aldığınız çalışma durumuna döndürür. Her ikisi de sabit sürücünüzdeki tüm verileri siler ve bilgisayarı aldıktan sonra yüklediğiniz tüm programları kaldırır. Dell PC Geri Yükleme'yi veya Dell Fabrika Görüntüsü Geri Yükleme'yi sadece Sistem Geri Yükleme ile işletim sistemi sorununuzu çözemediğinizde kullanın.
- Bilgisayarınızla birlikte bir *Operating System* (İşletim Sisetmi) diski aldysanız, işletim sisteminizi geri yüklemek için bu diski kullanabilirsiniz. Ancak, *Operating System* diskini kullanmak da sabit sürücünüzdeki tüm verileri siler. Diski *sadece* Sistem Geri Yükleme ile işletim sistemi sorununuzu çözemediğinizde kullanın.

## Microsoft Windows Sistem Geri Yükleme'yi Kullanma

Windows işletim sistemleri, donanıma, yazılıma veya sistem ayarlarına yapılan değişiklikler bilgisayarı istenmeyen bir sistem durumuna getirmişse, bilgisayarınızı önceki bir sistem durumuna geri yüklemenizi (veri dosyalarını etkilemeden) sağlayan Sistem Geri Yükleme seçeneğini sağlar. Sistem Geri Yüklemenin bilgisayarınızda yaptığı hiçbir değişiklik geri alınmaz.



**DİKKAT:** Veri dosyalarınız düzenli olarak yedekleyin. Sistem Geri Yükleme, veri dosyalarınızı izlemez veya kurtarmaz.



**NOT:** Bu belgedeki yordamlar Windows varsayılan görünümü için yazılmıştır, bu nedenle Dell™ bilgisayarınızı Windows Klasik görünümüne ayarladığınızda bunlar geçerli olmayabilir.



## Sistem Geri Yükleme'yi Başlatma

*Windows XP:*

➡ **DİKKAT:** Bilgisayarı daha önceki bir sistem durumuna geri yüklemeden önce, açık dosyaları kaydedip kapatın ve açık programlardan çıkın. Sistem geri yükleme bitene kadar hiçbir dosyayı veya programı değiştirmeyin, açmayın veya silmeyin.

- 1 **Başlat**→ **Tüm Programlar**→ **Aksesuarlar**→ **Sistem Araçları**→ **Sistem Geri Yükleme**'yi tıklayın.
- 2 **Bilgisayarımı önceki bir zamana geri yükle** veya **Geri yükleme noktası oluştur**'u tıklayın.
- 3 **İleri**'yi tıklayın ve kalan ekran komutlarını izleyin.

*Windows Vista:*

- 1 **Başlat**  düğmesini tıklayın.
- 2 Aramayı Başlat kutusuna **System Restore** (Sistem Geri Yükleme) yazın ve <Enter> tuşuna basın.  
 **NOT: Kullanıcı Hesabı Denetimi** penceresi açılabilir. Bilgisayarda bir yöneticiyseniz, **Devam**'ı tıklayın; aksi takdirde istediğiniz eyleme devam etmek için yöneticiinize başvurun.
- 3 **İleri**'yi tıklayın ve ekranda kalan komutları izleyin.

Sistem Geri Yükleme'nin sorununuzu çözmemesi durumunda son sistem geri yüklemeyi geri alabilirsiniz.

## Son Sistem Geri Yüklemeyi Geri Alma

➡ **DİKKAT:** Son sistem geri yüklemesini geri almadan önce, açık dosyaları kaydedip kapatın ve açık programlardan çıkın. Sistem geri yükleme bitene kadar hiçbir dosyayı veya programı değiştirmeyin, açmayın veya silmeyin.

*Windows XP:*

- 1 **Başlat**→ **Tüm Programlar**→ **Aksesuarlar**→ **Sistem Araçları**→ **Sistem Geri Yükleme**'yi tıklayın.
- 2 **Son geri yüklememi geri al**'ı ve **Devam**'ı tıklayın.

*Windows Vista:*

- 1 **Başlat**  düğmesini tıklayın.
- 2 Aramayı Başlat kutusuna **System Restore** (Sistem Geri Yükleme) yazın ve <Enter> tuşuna basın.
- 3 **Son geri yüklememi geri al**'ı ve **Devam**'ı tıklayın.

## Sistem Geri Yükleme'yi Etkinleştirme



**NOT:** Windows Vista, düşük disk alanı olsa bile Sistem Geri Yükleme'yi devre dışı bırakmaz. Bu nedenle, aşağıdaki adımlar sadece Windows XP için geçerlidir.

Windows XP'yi 200 MB'den daha az kullanılabilir boş sabit disk alanıyla yeniden yüklerseniz, Sistem Geri Yükleme otomatik olarak devre dışı kalır.

Sistem Geri Yükleme'nin etkin olup olmadığını görmek için:

- 1 **Başlat**→ **Denetim Masası**→ **Performans ve Bakım**→ **Sistem'i** tıklatın.
- 2 **Sistem Geri Yükleme** sekmesini tıklatın ve **Sistem Geri Yükleme'yi kapat** seçeneğinin işaretli olmadığından emin olun.

## Dell™ PC Geri Yükleme ve Dell Fabrika Görüntüsü Geri Yükleme'yi Kullanma



**DİKKAT:** Dell PC Geri Yükleme ve Dell Fabrika Görüntüsü Geri Yükleme kullanıldığında sabit sürücünüzdeki tüm veriler kalıcı olarak silinir ve bilgisayarınızı aldıktan sonra yüklediğiniz tüm programlar veya sürücüler kaldırılır. Mümkünse, bu seçenekleri kullanmadan önce verilerinizi yedekleyin. PC Geri Yükleme'yi veya Dell Fabrika Görüntüsü Geri Yükleme'yi sadece Sistem Geri Yükleme ile işletim sistemi sorununuzu çözemediğinizde kullanın.



**NOT:** Symantec tarafından sunulan Dell PC Geri Yükleme ve Dell Fabrika Görüntüsü Geri Yükleme bazı ülkelerde veya belirli bilgisayarlarda kullanılamayabilir.

Dell PC Geri Yükleme'yi (Windows XP) veya Dell Fabrika Görüntüsü Geri Yükleme'yi (Windows Vista) işletim sisteminizi geri yüklemek için sadece son çözüm olarak kullanın. Bu seçenekler sabit sürücünüzü bilgisayarınızı ilk aldığınızdaki çalışma durumuna döndürür. Bilgisayarınızı aldıktan sonra eklediğiniz veri dosyaları dahil tüm program veya dosyalar sabit sürücüden kalıcı olarak silinir. Veri dosyaları belgeleri, elektronik tabloları, e-posta mesajlarını, dijital fotoğrafları, müzik dosyalarını vb. içerir. Mümkünse, PC Geri Yükleme'yi veya Fabrika Görüntüsü Geri Yükleme'yi kullanmadan önce tüm verileri yedekleyin.

## Windows XP: Dell PC Geri Yükleme

### PC Restore Kullanma:

- 1 Bilgisayarı açın.

Önyükleme işlemi sırasında ekranın üstünde **www.dell.com** yazan mavi bir çubuk görünür.

- 2 Mavi çubuğu görmez görmez <Ctrl> <F11> tuş birleşimine basın.

<Ctrl><F11> tuş birleşimine zamanında basamazsanız, bilgisayarın başlamasının tamamlanmasına izin verin ve sonra bilgisayarınızı yeniden başlatın.



**DİKKAT:** PC Geri Yükleme'ye devam etmek istemiyorsanız, **Yeniden Başlat'**ı tıklattın.

- 3 **Restore** (Geri Yükle) ve **Confirm** (Onayla) öğelerini tıklattın.

Geri yükleme işleminin tamamlanması 6 ila 10 dakika arasında sürer.

- 4 Sizden istendiğinde, bilgisayarı yeniden başlatmak için **Son'u** tıklattın.



**NOT:** Bilgisayarı el ile kapatmayın. **Son'u** tıklattın ve bilgisayarın yeniden başlamasına izin verin.

- 5 Sizden istendiğinde **Evet'i** tıklattın.

Bilgisayar yeniden başlar. Bilgisayar ilk çalışma durumuna döndürüldüğünden, açılan Son Kullanıcı Lisans Sözleşmesi gibi ekranlar, bilgisayar ilk kez açıldığında görünenlerle aynıdır.

- 6 **İleri'yi** tıklattın.

**Sistem Geri Yükleme** ekranı görüntülenir ve bilgisayar yeniden başlar.



- 7 Bilgisayar yeniden başladıktan sonra, **Tamam'i** tıklattın.

### PC Geri Yükleme'yi Kaldırma:



**DİKKAT:** Dell PC Geri Yükleme'yi sabit sürücüden kalıcı olarak kaldırmak, PC Geri Yükleme yardımcı programını bilgisayarınızdan siler. Dell PC Geri Yükleme'yi kaldırdıktan sonra bilgisayar işletim sisteminizi geri yüklemek için bu yardımcı programı kullanamazsınız.

Dell PC Geri Yükleme, sabit sürücünüzü bilgisayarınızı ilk aldığınızdaki çalışma durumuna döndürebilmenizi sağlar. Ek sabit disk alanı kazanmak için bile olsa PC Geri Yükleme'yi bilgisayarınızdan *kaldırmamanız önerilir*. PC Geri Yükleme'yi bilgisayarınızdan kaldırırsanız, bu yardımcı programı bir daha hiçbir zaman geri çağıramazsınız ve işletim sisteminizi ilk durumuna döndürmek için PC Geri Yükleme'yi bir daha kullanamazsınız.

- 1 Yerel yönetici olarak bilgisayarınızda oturum açın.
- 2 Microsoft Windows Gezgini'nde **c:\dell\utilities\DSR** konumuna gidin.
- 3 **DSRIRRemv2.exe** dosya adını çift tıklatın.
  -  **NOT:** Yerel yönetici olarak oturum açmazsanız, yönetici olarak oturum açmanız gerektiğini belirten bir mesaj görünür. **Çıkış**'ı tıklatın ve ardından yerel yöneticiniz olarak oturum açın.
  -  **NOT:** PC Geri Yükleme için bilgisayarınızın sabit diskinde ayrılan bir bölüm yoksa, bölümün bulunmadığını belirten bir mesaj görünür. **Çıkış**'ı tıklatın; silinecek bir bölüm yok.
- 4 Sabit sürücünüzdeki bölümde bulunan PC Geri Yükleme'yi kaldırmak için **Tamam**'ı tıklatın.
- 5 Onay mesajı görüntülendiğinde **Evet**'i tıklatın.

PC Geri Yükleme bölümü silinir ve kullanılabilen yeni disk alanı sabit disk için ayrılan boş alana eklenir.
- 6 Windows Gezgini'nde **Yerel Disk (C)**'yi sağ tıklatın, **Özellikler**'i tıklatın ve **Boş Alan** için artan değer ile gösterilen şekilde ek disk alanının kullanılabilirliğini doğrulayın.
- 7 **PC Geri Yükleme'yi Kaldırma** penceresini kapatmak ve bilgisayarı yeniden başlatmak için **Son**'u tıklatın.

### Windows Vista: Dell Fabrika Görüntüsü Geri Yükleme

- 1 Bilgisayarı açın. Dell logosu görüldüğünde Vista Advanced Boot Options (Gelişmiş Önyükleme Seçenekleri) penceresine ulaşmak için birkaç kez <F8> tuşuna basın.
- 2 **Bilgisayarınızı Onarın** seçeneğini belirleyin.

Sistem Kurtarma Seçenekleri penceresi görüntülenir.
- 3 Bir klavye düzeni seçin ve **İleri**'yi tıklatın.



4 Kurtarma seçeneklerine erişmek için yerel kullanıcı olarak oturum açın. Komut istemine erişmek için Kullanıcı adı alanına `yönetici` yazın ve ardından **Tamam**'ı tıklatın.

5 **Dell Fabrika Görüntüsü Geri Yükleme**'yi tıklatın.



**NOT:** Yapılandırmanıza bağlı olarak, **Dell Fabrika Araçları** seçeneğini ve ardından **Dell Fabrika Görüntüsü Geri Yükleme** seçeneğini belirlemeniz gerekebilir.

Dell Fabrika Görüntüsü Geri Yükleme karşılama ekranı görüntülenir.

6 **İleri**'yi tıklatın.

Veri Silmeyi Onayla ekranı görüntülenir.



**DİKKAT:** Fabrika Görüntüsü Geri Yükleme'ye devam etmek istemiyorsanız, **İptal**'i tıklatın.

7 Sabit sürücüyü yeniden biçimlendirmek ve sistem yazılımını fabrika durumuna geri döndürmeye devam etmek istediğinizi onaylamak için onay kutusunu tıklatın ve ardından **İleri**'yi tıklatın.

Geriyükleme işlemi başlar ve tamamlanması beş dakika veya daha fazla sürebilir. İşletim sistemi ve fabrikada yüklenen uygulamalar fabrika durumuna döndürüldüğünde bir mesaj görüntülenir.

8 Sistemi yeniden başlatmak için **Son**'u tıklatın.

## Operating System Ortamını Kullanma

### Başlamadan Önce

Yeni yüklenen bir sürücüdeki sorunu düzeltmek için Windows işletim sistemini yeniden yüklemeyi düşünüyorsanız, önce Windows Aygıt Sürücüsünü Geri Alma'yı kullanmayı deneyin. Bkz. "Windows Aygıt Sürücüsü Geri Alma" sayfa 120. Aygıt Sürücüsünü Geri Alma sorunuzu çözmiyorsa, işletim sisteminizi yeni aygıt sürücüsünü yüklemeyi önceki sistem durumuna geri döndürmek için sistem geriyüklemeyi kullanın. Bkz. "Microsoft Windows Sistem Geriyükleme'yi Kullanma" sayfa 124.



**DİKKAT:** Kurulumu yapmadan önce, birincil sabit sürücünüzdeki tüm veri dosyalarını yedekleyin. Geleneksel sabit sürücü yapılandırmaları için, birincil sabit sürücü, bilgisayarın ilk algıladığı sürücüdür.

Windows'u yeniden yüklemek için aşağıdakiler gereklidir:

- Dell™ *Operating System* ortamı
- Dell *Drivers and Utilities* ortamı



**NOT:** Dell *Drivers and Utilities* ortamı bilgisayarınız bir araya getirilirken yüklenen sürücülerini içerir. Gerekli sürücülerini yüklemek için Dell *Drivers and Utilities* ortamını kullanın. Bilgisayarı sipariş ettiğiniz bölgeye veya ortama isteyip istemediğinizin bağlı olarak, Dell *Drivers and Utilities* ortamı ve *Operating System* ortamı bilgisayarınızla birlikte verilmeyebilir.

## Windows XP veya Windows Vista'yı Yeniden Yükleme

Yeniden yükleme işleminin tamamlanması 1 ila 2 saat sürebilir. İşletim sistemini yeniden yükledikten sonra, aygıt sürücülerini, virüsten koruma programını ve diğer yazılımları da yeniden yüklemeniz gerekir.



**DİKKAT:** *Operating System* ortamı, Windows XP'yi yeniden yükleme seçenekleri sunar. Bu seçenekler, dosyaların üzerine yazabilir ve sabit sürücünüzde yüklü programları etkileyebilir. Bu yüzden, bir Dell teknik destek temsilcisi bunu yapmanızı söylemedikçe Windows XP'yi yeniden yüklemeyin.

- 1 Açık dosyaları kaydedip kapatın ve açık programlardan çıkın.
- 2 *Operating System* diskini takın.
- 3 *Install windows (Windows'u Yükle)* iletisi görüntülenirse, **Exit**'i (Çıkış) tıklattın.
- 4 Bilgisayarı yeniden başlatın.

DELL logosu görüldüğünde hemen <F12> tuşuna basın.



**NOT:** Fazla uzun süre beklediyseniz ve işletim sistemi logosu görünürse, Microsoft® Windows® masaüstünü görene kadar bekleyin; ardından bilgisayarınızı kapatın ve yeniden deneyin.



**NOT:** Sonraki adımlar, önyükleme sırasını yalnızca bir kez değiştirir. Sonraki başlatmada, bilgisayar sistem kurulumu programında belirtilen aygıtlara göre önyükleme yapar.

- 5 Önyükleme aygıtı listesi görüldüğünde, **CD/DVD/CD-RW Driver** (CD/DVD/CD-RW Sürücüsü) seçeneğini vurgulayın ve <Enter> tuşuna basın.
- 6 **CD-ROM'dan başlatmak** için bir tuşa basın.
- 7 Yüklemeyi tamamlamak için ekrandaki yönergeleri izleyin.

# Özellikler



**NOT:** Özellikler bölgeye göre değişebilir. Bilgisayarınızın yapılandırması hakkında daha fazla bilgi için **Başlat** → **Yardım ve Destek** ögesini tıklatın ve bilgisayarınız hakkındaki bilgileri gösteren seçeneği seçin.

---

## İşlemci

---

İşlemci tipi	Intel® Core™ 2 Duo Intel Core 2 Quad Intel Core 2 Extreme (çift ve dört çekirdekli işlemci)
Önbellek	en az 1 MB
FSB hızı	1066/1333 MHz

---

## Sistem Bilgileri

---

Sistem yonga kümesi	NVIDIA® nForce 650i SLI
Northbridge	C55
Southbridge	MCP51
BIOS yongası	8 MB
NIC	10/100/1000 iletişim kapasitesine sahip tümleşik ağ arabirimi

---

## Bellek

---

Bellek modülü konektörü	kullanıcı tarafından erişilebilen dört DDR2 yuvası
Bellek modülü kapasiteleri	128, 256, 512 MB, 1 GB veya 2 GB ECC olmayan
Bellek türü	800 ve 667 MHz DDR2 arabelleksiz SDRAM; SLI bellek
Minimum bellek	1 GB
Maksimum bellek	8 GB

---

## Geniřletme Veriyolu

---

Veriyolu türü	PCI Express x1, x8 ve x16 PCI 32 bit
PCI (SLOT5 ve SLOT6)	
konektör	iki
konektör boyutu	124 pin
konektör veri geniřliđi (en çok)	32 bit
veriyolu hızı	33 MHz
PCI Express (SLOT2)	
konektör	bir x1
konektör boyutu	36 pin
konektör veri geniřliđi (en çok)	bir PCI Express hat
Veriyolu hacmi	x1 yuva çift yönlü hız— 2,5 Gbps
PCI Express (SLOT3)	
konektör	bir x8
konektör boyutu	98 pim
konektör veri geniřliđi (en çok)	1 PCI Express lane
PCI Express (SLOT1 ve SLOT4)	
konektör	iki x16
konektör boyutu	164 pin
konektör veri geniřliđi (en çok)	8 PCI Express hat
	<b>NOT:</b> SLOT 1, birincil GFX yuvasıdır ve SLOT 4 ikincil GFX yuvasıdır.

---

## Baęlantı Noktaları ve Konektörler

---

### Harici Konektörler

Ses	mikrofon, giriş, çıkış, yan surround, orta/LFE, arka surround
IEEE 1394	6 pimli seri konektör
Aę adaptörü	RJ-45 baęlantı noktası
PS/2 klavye/fare	6 pimli mini DIN konektörü
USB	4 pimli USB 2.0 uyumlu konektör
S/PDIF	Toslink optik konektör

### Sistem kartı konektörleri

IDE sürücüsü	bir 40 pinli konektör
Seri ATA	dört adet 7 pimli konektör
Disket sürücü	bir adet 34 pimli konektör
Fan	üç adet 4 pimli konektör
PCI	iki 124 pinli konektör
PCI Express x1	bir adet 36 pimli konektör
PCI Express x8	bir adet 98 pimli konektör
PCI Express x16	iki adet 164 pimli konektör

---

## Denetimler ve Işıklar

---

Güç kontrolü	basma düğmesi.
Güç ışığı	beyaz ışık — Açık durum için sabit beyaz yanıp sönen beyaz ışık — Güç tasarrufu modu için yanıp sönen beyaz.
Sabit disk erişim ışığı	beyaz.
Bağlantı bütünlüğü ışığı (tümleşik ağ bağdaştırıcısında)	yeşil ışık — 10 Mb/sn ağ ve bilgisayar arasında iyi bir bağlantı var. turuncu ışık — 100 Mb/sn ağ ve bilgisayar arasında iyi bir bağlantı var. sarı ışık — 1 Gb/sn (1000 Mb/sn) ağ ve bilgisayar arasında iyi bir bağlantı var. kapalı (ışık yok) — Bilgisayar ağla fiziksel bir bağlantı algılayamadı.
Güç kaynağı tanılama LED'i	yeşil ışık — Güç kaynağı için güç kullanılabilirliğini gösterir. kapalı (ışık yok) — Güç kaynağı için kullanılabilir güç olmadığını gösterir.
Etkinlik ışığı (tümleşik ağ bağdaştırıcısında)	yanıp sönen sarı ışık — Ağda etkinlik olduğunu gösterir. kapalı (ışık yok) — Ağda etkinlik olmadığını gösterir.
Bekleme güç ışığı	sistem kartında AUX_PWR.
Ön panel LED'leri	Yedi adet çok renkli LED, bilgisayarın önu için aydınlatma sağlar. <b>NOT:</b> LED'lerin rengi Windows Nvidia ESA ışık efektleri yazılımını kullanarak ayarlanabilir.
Arka panel LED'leri	iki adet çok renkli ışık, bilgisayarın arkasındaki G/Ç paneli için aydınlatma sağlar <b>NOT:</b> LED'lerin rengi Windows Nvidia ESA ışık efektleri yazılımını kullanarak ayarlanabilir.

---

**Görüntü**

---

Video türü PCI Express

---

**Ses**

---

Ses türü HDA 7.1 kanal

---

**Güç**

---

DC güç kaynağı



**UYARI:** Yangın, elektrik çarpması ya da yaralanma riskini azaltmak için, bir elektrik prizine, güç kablosuna ya da elektrik çıkışına aşırı yük bindirmeyin. Bir elektrik prizine, uzatma kablosuna ya da diğer elektrik çıkışlarına takılan bütün ürünlerin toplam amper düzeyi o daldaki akım düzeyinin %80'ininden fazla olmamalıdır.

Watt Değeri

750 W

Isı dağıtımı

750 W: 2559,1 BTU/saat

**NOT:** Isı dağıtımı, güç kaynağı değerine bağlı olarak hesaplanır.

Voltaj (*Ürün Bilgileri Kılavuzu*'ndaki güvenlik yönergelerine bakın)

otomatik algılayan güç kaynağı—90 V - 265 V, 50/60 Hz

Yedek Pil

3-V CR2032 lityum, yassı pil

---

**Fiziksel**

---

Yükseklik

488 mm

Genişlik

195 mm

Derinlik

560 mm

---

## Çevre

---

### Sıcaklık aralığı:

Çalışma	0° - 40 °C (32° - 104 °F)
Depolama	-40° - 65 °C (-40° - 149 °F)

### Bağıl nem (en yüksek):

Çalışma	% 10 - %90 (yoğuşmasız)
Depolama	%5 - %95 (yoğuşmasız)

### En yüksek titreşim (kullanıcı ortamını uyaran rasgele titreşim tayfi kullanılarak):

Çalışma	0,9 GRMS
Depolama	1,3 GRMS

### En yüksek şok (sürücü başlığı durdurulmuş konumdayken ve 2 ms yarım sinüs darbesi ile hesaplanmıştır):

Çalışma	122 G
Depolama	163 G

### Yükseklik (en çok):

Çalışma	-15,2 - 3.048 m (-50 - 10.000 ft)
Depolama	-15,2 - 10.668 m (-50 - 35.000 ft)

Havadan geçen madde düzeyi ISA-S71.04-1985 ile tanımlanan biçimde G2 veya düşük



# Yardım Alma

## Yardım Alma

 **UYARI: Bilgisayarın kapağını çıkarmak gerekirse, önce tüm elektrik çıkışlarından bilgisayarın ve modem kablolarının bağlantısını kesin.**

Bilgisayarınızda bir sorunla karşılaşırsanız, tanılamak için aşağıdaki adımları tamamlayın ve sorunu giderin:

- 1 Bilgisayarınızın karşılaştığı sorunla ilgili olarak bilgi ve yordamlar için bkz. "Sorun Giderme" sayfa 103.
- 2 Dell Diagnostics'i çalıştırmayla ilgili yordamlar için bkz. "Dell Diagnostics programı" sayfa 99.
- 3 "Tanı Denetim Listesi" sayfa 142 doldurun.
- 4 Kurulum ve sorun giderme yordamlarında yardım almak için, ([support.dell.com](http://support.dell.com)) adresindeki Dell Destek sitesinde Dell'in çok çeşitli çevrimiçi hizmetlerini kullanabilirsiniz. Çevrimiçi Dell Destek sitesinin kapsamlı listesi için, bkz. "Çevrimiçi Hizmetler" sayfa 138.
- 5 Önceki adımlarda sorunu çözemediyse, bkz. "Dell'e Başvurma" sayfa 143.



**NOT:** Dell Destek hizmetini bilgisayardaki veya bilgisayarın yakınındaki bir telefondan ararsanız, destek personeli gerekli yordamlarda size yardımcı olabilir.



**NOT:** Dell'in Hızlı Servis Kodu sistemi bütün ülkelerde bulunmayabilir.

Dell'in otomatik telefon sisteminden istendiğinde, çağrının doğrudan ilgili destek personeline yönlendirilebilmesi için Hızlı Servis Kodunuzu girin. Hızlı Servis Kodunuz yoksa, **Dell Accessories** klasörünü açın, **Hızlı Servis Kodu** simgesini çift tıklatın ve yönergeleri izleyin.

Dell Destek hizmetini kullanma talimatları için, bkz. "Teknik Destek ve Müşteri Hizmetleri" sayfa 138.



**NOT:** Aşağıdaki hizmetler Kıta ABD'sinin dışındaki yerlerde her zaman bulunmayabilir. Hizmetin verilir verilmeyeceğini öğrenmek için Dell temsilcinize başvurun.

## Teknik Destek ve Müşteri Hizmetleri

Dell'in destek hizmetinden Dell™ donanımlarına ilişkin sorularınıza yanıt alabilirsiniz. Destek personeli hızlı ve doğru yanıtlar verebilmek için bilgisayar tabanlı tanıları kullanır.

Dell'in destek hizmetine başvurmak için, "Aramadan Önce" sayfa 141, bölümüne gidin ve bölgenizin başvuru bilgilerine bakın veya **support.dell.com** sitesine gidin.

## DellConnect

DellConnect, bir Dell hizmet ve desteğinin geniş bantlı bir bağlantı üzerinden bilgisayarınıza erişip, sorununuza tanı koymasını ve sizin süpervizörlüğünüzde onarılmasını sağlayan basit bir çevrimiçi erişim aracıdır. Daha fazla bilgi için **support.dell.com** sitesine gidin ve **DellConnect**'i tıklatın.

## Çevrimiçi Hizmetler

Aşağıdaki web sitelerinden Dell ürünleri ve hizmetleri hakkında bilgi alabilirsiniz:

**www.dell.com**

**www.dell.com/ap** (sadece Asya/Pasifik ülkeleri)

**www.dell.com/jp** (sadece Japonya)

**www.euro.dell.com** (sadece Avrupa)

**www.dell.com/la** (Latin Amerika ve Karayip ülkeleri)

**www.dell.ca** (sadece Kanada)

Dell Destek hizmetlerine aşağıdaki web sitelerinden ve e-postayla erişebilirsiniz:

- Dell Destek web siteleri  
**support.dell.com**  
**support.jp.dell.com** (sadece Japonya)  
**support.euro.dell.com** (sadece Avrupa)
- Dell Destek e-posta adresleri  
mobile\_support@us.dell.com  
support@us.dell.com

la-techsupport@dell.com (sadece Latin Amerika ve Karayip ülkeleri)

apsupport@dell.com (sadece Asya/Pasifik ülkeleri)

- Dell Pazarlama ve Satış e-posta adresleri  
apmarketing@dell.com (sadece Asya/Pasifik ülkeleri)  
sales\_canada@dell.com (sadece Kanada)
- Anonim dosya aktarma protokolü (FTP)

**ftp.dell.com**

Anonymous (anonim) kullanıcı olarak oturum açın ve e-posta adresinizi ve parolanızı kullanın.

## AutoTech Hizmeti

Dell'in otomatik destek hizmeti AutoTech, Dell müşterileri tarafından taşınabilir ve masaüstü bilgisayarlar hakkında sık sorulan sorulara kaydedilmiş yanıtlar sağlar.

AutoTech hizmetini aradığınızda, telefonunuzun tuşlarını kullanarak sorularınızla ilgili konuları seçin. Bölgenizde arayabileceğiniz telefon numaraları için, bkz. "Dell'e Başvurma" sayfa 143.

## Sipariş Durumu Otomatik Yanıt Hizmeti

Sipariş ettiğiniz herhangi bir Dell ürününün durumunu öğrenmek için, **support.dell.com**, sitesine gidebilir veya sipariş durumu otomatik yanıt hizmetini arayabilirsiniz. Sesli yanıt sistemi siparişinizi bulmak ve durumunu bildirmek için sizden bilgi ister. Bölgenizde arayabileceğiniz telefon numaraları için, bkz. "Dell'e Başvurma" sayfa 143.

## Siparişinizle İlgili Sorunlar

Siparişinizle ilgili eksik parça, yanlış parça, hatalı fatura gibi sorunlar varsa, yardım almak için Dell'e başvurun. Görüşme sırasında faturanızı veya irsaliyeyi yanınızda bulundurun. Bölgenizde arayabileceğiniz telefon numaraları için, bkz. "Dell'e Başvurma" sayfa 143.

## Ürün Bilgileri

Dell'de bulunan diğer ürünler hakkında bilgi almanız gerekirse veya sipariş vermek isterseniz, [www.dell.com](http://www.dell.com) adresinden Dell web sitesini ziyaret edin. Bölgenizden arayabileceğiniz telefon numarasını öğrenmek veya bir satış temsilcisiyle görüşmek için, bkz. "Dell'e Başvurma" sayfa 143.

## Parçaları Garanti Kapsamında Onarım veya Değiştirme için Gönderme

Onarım veya değiştirilmek üzere gönderilecek tüm parçaları aşağıda belirtilen şekilde hazırlayın:

- 1 Dell'i arayıp İade Edilen Ürün Yetki Numarası alın ve bu numarayı kutunun üstüne kolayca ve açıkça görünecek şekilde yazın.  
Bölgenizde arayabileceğiniz telefon numaraları için, bkz. "Dell'e Başvurma" sayfa 143.
- 2 Kutuya faturanın bir kopyasını ve iade nedenini belirten bir mektup ekleyin.
- 3 Çalıştırdığınız testleri ve Dell Diagnostics tarafından gönderilen hata mesajlarını (bkz. "Dell Diagnostics programı" sayfa 99 içeren Tanı Denetim Listesinin (bkz. "Tanı Denetim Listesi" sayfa 142) bir kopyasını da koyun.
- 4 Gönderilen parça değiştirilecekse, parçaya ait tüm aksesuarları (elektrik kabloları, yazılım disketleri, kızıkları vb.) da gönderin.
- 5 Gönderilecek malzemeyi orijinal (veya eşdeğer) paketleme malzemesine koyun.

Sevk masrafları size aittir. Ayrıca, iade edilen tüm ürünlerin sigortalanması sizin sorumluluğunuzdadır ve Dell'e sevk edilmesi sırasında hasar riskini dikkate almanız gerekir. Teslimde Ödeme (C.O.D.) paketleri kabul edilmemektedir.

Yukarıdaki gereklerin herhangi biri yerine getirilmeden yapılan iadeler Dell'in teslim masası tarafından geri çevrilecek ve size iade edilecektir.

## Aramadan Önce



**NOT:** Görüşme sırasında Hızlı Servis Kodu yanınızda olmalıdır. Bu kod Dell'in otomatik destek telefon sisteminin çağrınızı daha doğru yönlendirmesine yardımcı olur. Sizden ayrıca Servis Etiketini de istenecektir (bilgisayarınızın arkasında veya altında bulunur).

Tanı Denetim Listesini doldurmayı da unutmayın (bkz. "Tanı Denetim Listesi" sayfa 142). Mümkünse, yardım almak üzere Dell'i aramadan önce bilgisayarınızı açın ve bilgisayarınızdaki veya yakınındaki bir telefonu kullanın. Sizden klavyeyi kullanarak bazı komutlar girerseniz, işlemler sırasında ayrıntılı bilgi iletmeniz veya sadece bilgisayarın kendisinde yapılabilecek sorun giderme işlemlerini yapmanız istenebilir. Bilgisayarınızın belgelerini hazır bulundurun.



**UYARI:** Bilgisayarınızın iç kısmında çalışmaya başlamadan önce, *Ürün Bilgileri Kılavuzu*'ndaki güvenlik talimatlarını okuyun.

## Tanı Denetim Listesi

Ad:

Tarih:

Adres:

Telefon numarası:

Servis Etiketi (bilgisayarın arkasındaki veya altındaki barkod):

Hızlı Servis Kodu:

İade Edilen Ürün Yetki Numarası (Dell destek teknisyeni tarafından verildiyse):

İşletim sistemi ve sürümü:

Aygıtlar:

Ek kartlar:

Ağa bağlı mısınız? Evet Hayır

Ağ, sürüm ve ağ adaptörü:

Programlar ve sürümleri:

Sistemin başlangıç dosyalarını saptamak için işletim sisteminizin belgelerine bakın. Bilgisayara bir yazıcı bağlıysa, dosyaları yazdırın. Değilse, Dell'i aramadan önce bu dosyaları okuyun.

Hata mesajı, uyarı kodu veya tanı kodu:

Sorunun açıklaması ve gerçekleştirdiğiniz sorun giderme yordamları:

## Dell'e Başvurma

ABD'deki müşterilerimiz 800-WWW-DELL (800-999-3355) no'lu telefonu arayabilir.



**NOT:** Etkin bir Internet bağlantınız yoksa, başvuru bilgilerinizi satış faturanızda, irsaliyede, fişte veya Dell ürün kataloğunda bulabilirsiniz.

Dell, çeşitli çevrimiçi ve telefonla destek ve hizmet seçenekleri sağlar. Bu hizmetlerin kullanılabilirliği ülkeye ve ürüne göre değişir ve bölgenizde bazı hizmetler verilemiyor olabilir. Satış, teknik destek veya müşteri hizmeti konularında Dell'e başvurmak için:

- 1 **support.dell.com** sitesini ziyaret edin.
- 2 Sayfanın altındaki **Ülke/Bölge Seçin** açılan menüsünden ülkenizi veya bölgenizi seçin.
- 3 Sayfanın sol tarafındaki **Bizimle Bağlantı Kurun**'u tıklayın.
- 4 Gereksiniminize uygun hizmet veya destek bağlantısını seçin.
- 5 Size en uygun Dell'e başvurma yöntemini seçin.





# Ek

## FCC Bildirimi (Sadece ABD)

### FCC Sınıf B

Bu donanım radyo frekansı enerjisi üretir, kullanır ve yayabilir ve üreticinin yönerge kılavuzuna kurulmaması ve kullanılmaması durumunda, radyo ve televizyon sinyali alımlarında girişime neden olabilir. Bu ekipman test edilmiş ve FCC Kuralları 15. Maddesine göre bir Sınıf B dijital aygıt için sınırlara uyduğu görülmüştür.

Bu aygıt FCC kurallarının 15. Maddesine uyar. Çalıştırma aşağıdaki iki koşula tabidir:

- 1 Bu aygıt zararlı parazitlere yol açamaz.
- 2 Bu aygıt istenmeyen çalışmaya yol açabilecek parazitler dahil alının bütün parazitleri kabul etmelidir.



**DİKKAT:** FCC yönetmelikleri, Dell Inc. tarafından açıkça onaylanmamış değişiklik veya modifikasyonların bu donanımı kullanma yetkinizi geçersiz kılabileceğini belirtmektedir.

Bu sınırlar bir konut kurulumunda zararlı parazitlere karşı makul koruma sağlamak üzere tasarlanmıştır. Ancak belli bir kurulumda parazitlerin olmayacağı garanti değildir. Bu cihaz radyo veya televizyon sinyali alımlarında zararlı girişime neden oluyorsa (bunu cihazı açıp kapatarak saptayabilirsiniz), girişimi aşağıdaki önlemlerin biri veya birkaçıyla gidermeyi denemeniz önerilir:

- Alıcı antenin yönünü değiştirin.
- Sistemin alıcıya göre yerini değiştirin.
- Sistemi alıcıdan uzaklaştırın.
- Sistemi farklı bir fişe takın böylelikle sistem ve alıcı farklı devreler üzerinde olur.

Gerekirse, ek öneriler için bir Dell Inc. temsilcisine ya da deneyimli bir radyo/televizyon teknisyenine danışın.

Aşağıdaki bilgiler, bu belgenin kapsadığı aygıt veya aygıtlar için FCC yönetmeliklerine uygun olarak sağlanmaktadır:

- Ürün adı: Dell™ XPS™ 630i
- Model numarası: DCDR01
- Şirket adı:  
Dell Inc.  
Uluslararası Mevzuat Uyumluluğu ve Çevre Konuları  
One Dell Way  
Round Rock, TX 78682 ABD  
512-338-4400



**NOT:** Diğer mevzuat bilgileri için size ait *Ürün Bilgileri Kılavuzu*'na bakın.

## Macrovision

Bu ürün, 5.315.448 ve 6.836.549 No'lu patentler ve diğer fikri mülkiyet hakları dahil, ABD'deki ve yabancı patentlerle korunan kopyalama koruma teknolojisini içerir. Macrovision'un üründe kopyalama koruma teknolojisi kullanmasına Macrovision tarafından izin verilmelidir. Tersine mühendislik ya da demonte etme yasaktır.

# Sözlük

Bu sözlükteki terimler sadece bilgi amacıyla sağlanmaktadır ve bu terimler sahip olduğunuz bilgisayarın özelliklerini açıklayabilir veya açıklamayabilir.

## A

**AC** — alternatif akım — AC adaptör güç kablosunu prize taktığınızda bilgisayarınıza güç sağlayan elektrik biçimi.

**ACPI** — gelişmiş yapılandırma ve güç arabirimi — Microsoft® Windows® işletim sistemlerinin bilgisayara takılı her aygıt için ayrılan elektrik gücünden tasarruf etmek üzere bilgisayarı bekleme veya hazırda bekletme moduna geçirebilmesini sağlayan güç yönetimi özelliği.

**AGP** — hızlandırılmış grafik bağlantı noktası — Videoyla ilgili görevler için sistem belleğinin kullanılabilmesini sağlayan ayrılmış bir grafik bağlantı noktası. AGP, video devreleri ve bilgisayar belleği arasındaki daha hızlı arabirim sayesinde pürüzsüz ve gerçek renkli video görüntüsü sağlar.

**ağ bağıdaştırıcısı** — Ağ yetenekleri sağlayan bir yonga. Bilgisayar sistem kartında bir ağ bağıdaştırıcısı içerebilir veya üzerine bağıdaştırıcı olan bir PC Kartı içerebilir. Ağ bağıdaştırıcıları *NIC* (ağ arabirimi denetleyici) olarak da anılır.

**AHCI** — Advanced Host Controller Interface (Gelişmiş Ana Bilgisayar Denetleyici Arabirimi) — Depolama sürücüsünün Native Command Queuing (NCQ - Yerel Komut Kuyruğa Alma) ve çalışırken takma gibi teknolojileri etkinleştirebilmesini sağlayan SATA sabit sürücü Ana Bilgisayar denetleyici için arabirim.

**akıllı kart** — İçine bir işlemci ve bellek yongaları yerleştirilen bir kart. Akıllı kartlar, akıllı kartlar için donatılan bilgisayarlarda kullanıcı kimliğini doğrulamak için kullanılabilir.

**ALS** — ortam ışığı algılayıcı — Ekranın parlaklığını denetleyebilmenizi sağlayan bir özellik.

**ASF** — uyarı standartları formatı — Donanım ve yazılım uyarılarını bir yönetim konsoluna bildirmek için bir mekanizma tanımlayan bir standart. ASF, platform ve işletim sistemlerinden bağımsız olarak tasarlanmıştır.

**aşırı akım koruyucuları** — Elektrik fırtınası sırasında oluşabilecek voltaj yükselmelerinin elektrik prizi aracılığıyla bilgisayara girmesini önler. Aşırı akım koruyucuları, yıldırım düşmelerine veya voltaj normal AC hattı voltaj seviyesinin yüzde 20 altına düştüğünde oluşabilen voltaj düşüklüklerine karşı koruma sağlamaz.

Ağ bağlantıları aşırı akım koruyucuları ile korunamaz. Elektrikli fırtınalar sırasında her zaman ağ kablosunu ağ konektöründen çıkarın.

**aygıt sürücüsü** — Bkz. *sürücü*.

## B

**bayt** — Bilgisayarınız tarafından kullanılan temel veri birimi. Bir bayt genellikle 8 bite eşittir.

**bekleme modu** — Enerji tasarrufunda bulunmak için gerekli olmayan tüm bilgisayar işlemlerini kapatana bir güç yönetim modu.

**bellek** — Bilgisayarınızın içindeki bir geçici veri depolama alanı. Bellekteki veriler kalıcı olmadığından, üzerinde çalışırken dosyalarınızı sık sık kaydetmenizi ve bilgisayarınızı kapatmadan önce dosyalarınızı her zaman kaydetmenizi öneririz. Bilgisayarınız RAM, ROM ve video belleği gibi farklı biçimlerde bellekler içerebilir. Bellek sözcüğü çoğu kez RAM ile eşanlamlı olarak kullanılır.

**bellek adresi** — Verilerin RAM'da geçici olarak depolandığı belirli bir konum.

**bellek eyleme** — Bilgisayarın açılışta fiziksel konumlara bellek adresleri atadığı bir işlem. Aygıtlar ve yazılım daha sonra işlemcinin eriştiği bilgileri tanımlar.

**Bellek modülü** — Bellek yongaları içeren ve sistem kartına takılan küçük bir devre kartı.

**benioku dosyası** — Yazılım paketi veya donanım ürünü ile birlikte sağlanan bir metin dosyası. Benioku dosyaları genellikle yükleme bilgileri sağlar ve henüz belgelenmemiş yeni ürün geliştirmelerini veya düzeltmelerini açıklar.

**biçimlendirme** — Sürücüyü veya diski dosya depolama için hazırlayan işlem. Bir sürücü veya disk biçimlendirildiğinde, üzerindeki bilgiler kaybolur.

**bildirim alanı** — Windows görev çubuğunun, programlara ve saat, ses seviyesi denetimi ve yazdırma durumu gibi bilgisayar işlevlerine hızlı erişim sağlayan simgeler içeren bir bölümdür. Ayrıca *sistem tepsi* de denir.

**BIOS** — temel giriş/çıkış sistemi — Bilgisayar donanımı ve işletim sistemi arasında bir arabirim görevi gören bir program (veya yardımcı program). Bu ayarların bilgisayarınız üstünde ne tür etkileri olduğunu bilmediğiniz sürece bunları değiştirmeyin. Ayrıca *sistem kurulumu* da denir.

**bit** — Bilgisayarınız tarafından yorumlanan en küçük veri birimi.

**Bluetooth® kablosuz teknolojisi** — Kısa mesafeli (9 mt [29 feet]) ağ iletişim aygıtları için etkin aygıtların birbirlerini otomatik olarak tanımasını sağlayan bir kablosuz teknoloji standardı.

**Blu-ray Disk™ (BD)** — 50 GB'a kadar depolama kapasitesi, tam 1080p görüntü çözünürlüğü (HDTV gerekliliği) ve 7.1 kanala kadar orijinal, sıkıştırılmamış surround ses sunan bir optik depolama teknolojisi.

**bölüm** — Mantısal sürücüler olarak bilinen ve sabit sürücüde bir veya birden çok mantıksal depolama alanının atandığı bir fiziksel depolama alanı. Her bölüm birden çok mantıksal sürücü içerebilir.

**bps** — bit/saniye — Veri iletme hızını ölçmek için kullanılan standart birim.

**BTU** — İngiliz ısı birimi — Isı çıktı ölçüsü.

## C

**C** — Santigrat — 0°'nin suyun donma noktası ve 100°'nin ise kaynama noktası olduğu bir ısı ölçüm birimi.

**CD-R** — kaydedilebilir CD — CD'nin kaydedilebilir türü. Veriler CD-R'ye sadece bir kez kaydedilebilir. Kaydedildikten sonra veriler silinemez veya verilerin üzerine yazılamaz.

**CD-RW** — yeniden yazılabilir CD — CD'nin yeniden yazılabilir türü. CD-RW diskinde veriler yazılabilir ve sonra silinip üzerine yazılabilir (yeniden yazılabilir).

**CD-RW sürücü** — CD'leri okuyabilen ve CD-RW (yeniden yazılabilir CD'ler) ve CD-R kaydedilebilir CD'ler) disklerle yazabilen bir sürücü. CD-RW disklerle birçok kez yazabilirsiniz, ancak CD-R disklerle sadece bir kez yazabilirsiniz.

**CD-RW/DVD sürücüsü** — Bazen birleşik sürücü olarak da adlandırılan, CD ve DVD'leri okuyabilen ve CD-RW (yeniden yazılabilir CD'ler) ve CD-R (kaydedilebilir CD'ler) disklerine yazabilen bir sürücü. CD-RW disklerle birçok kez yazabilirsiniz, ancak CD-R disklerle sadece bir kez yazabilirsiniz.

**CMOS** — Bir elektronik devre türü. Bilgisayarlar tarih, saat ve sistem kurulumu bilgilerini saklamak için gücü pil ile sağlanan küçük miktarda CMOS belleği kullanır.

**COA** — Orijinallik Sertifikası — Bilgisayarınızın üstündeki çıkartmada bulunan Windows alfasayısal kod. Ayrıca *Ürün Anahtarı* veya *Ürün Kimliği* de denir.

**CRIMM** — süreklilik ram veriyolu hat içi bellek modülü — Bellek yongaları olmayan ve kullanılmayan RIMM yuvalarını doldurmak için kullanılan özel bir modül.

**çift çekirdekli** — Tek bir işlemci paketinde iki fiziksel bilgi işlem biriminin bulunduğu ve dolayısıyla bilgi işlem etkinliğinin ve aynı anda çok görev yapma yeteneğinin artırıldığı bir teknoloji.

**çift ekran modu** — Ekranınızın uzantısı olarak ikinci bir monitör kullanabilmenizi sağlayan bir ekran ayarı. Ayrıca *genişletilmiş ekran modu* olarak da anılır.

**çözünürlük** — Yazıcı tarafından oluşturulan veya bir ekranda görüntülenen bir görüntünün keskinliği ve netliği. Çözünürlük ne kadar yüksekse, görüntü de o kadar net olur.

## D

**DDR SDRAM** — çift veri hızı SDRAM — Veri bloğu döngüsünü ikiye katlayarak sistem performansını artıran bir SDRAM türü.

**DDR2 SDRAM** — çift veri hızı 2 SDRAM — Bellek hızını 400 MHz'nin üstüne çıkarmak için 4-bit ön alma ve diğer mimari değişiklikleri kullanan bir DDR SDRAM türü.

**Dell Travel Remote** — Çoklu ortam içeriğinden keyif almak için basit bir işlev sunan, taşınabilir bilgisayarın ExpressCard yuvasında tutulan küçük bir uzaktan kumanda.

**Denetim Masası** — Ekran ayarları gibi işletim sistemi ve donanım ayarlarını değiştirebilmenizi sağlayan bir Windows yardımcı programı.

**denetleyici** — İşlemci ve bellek veya işlemci ve diğer aygıtlar arasındaki veri aktarımını denetleyen bir yonga.

**DIMM** — çift hat içi bellek modülü — Sistem kartındaki bellek modülüne bağlanan ve bellek yongaları içeren bir devre kartı.

**DIN konektörü** — DIN (Deutsche Industrie-Norm) standartlarına uygun, yuvarlak ve 6 pimli bir konektör; genellikle PS/2 klavye veya fare kablosu konektörlerini bağlamak için kullanılır.

**disk şeritleme** — Verileri birden çok disk sürücüsüne yaymak için kullanılan bir teknik. Disk şeritleme disk deposundan veri alan işlemleri hızlandırabilir. Disk dağıtma kullanan bilgisayarlar genellikle kullanıcının veri birimi boyutunu ya da dağıtım genişliğini seçmesine izin verir.

**DMA** — doğrudan bellek erişimi — RAM ve bir aygıt arasındaki belirli veri aktarımlarının işlemciyi atlamasına izin veren bir kanal.

**DMTF** — Dağıtılmış Yönetim Görev Gücü — Dağıtılmış masaüstü, ağ, kurumsal ve Internet ortamları için yönetim standartları geliştiren bir donanım ve yazılım şirketleri konsorsiyumu.

**DRAM** — dinamik rasgele erişim belleği — Kapasitörler içeren tümleşik devrelerde bilgi depolayan bir bellek.

**DSL** — Dijital Abone Hattı — Analog telefon hattı yoluyla sabit ve yüksek hızlı Internet bağlantısı sağlayan bir teknoloji.

**duvar kağıdı** — Windows masaüstündeki arka plan deseni veya resmi. Duvar kağıdınızı Windows Denetim Masası'ndan değiştirin. Ayrıca en sevdiğiniz resmi tarayabilir ve duvar kağıdınız yapabilirsiniz.

**DVD-R** — kaydedilebilir DVD — DVD'nin kaydedilebilir türü. Veriler DVD-R'ye sadece bir kez kaydedilebilir. Kaydedildikten sonra veriler silinemez veya verilerin üzerine yazılamaz.

**DVD+RW** — yeniden yazılabilir DVD — DVD'nin yeniden yazılabilir türü. DVD+RW diskine veriler yazılabilir ve sonra silinip üzerine yazılabilir (yeniden yazılabilir). (DVD+RW teknolojisi DVD-RW teknolojisinden farklıdır).

**DVD+RW sürücüsü** — DVD'leri ve çoğu CD ortamlarını okuyabilen ve DVD+RW (yeniden yazılabilir DVD'ler) disklere yazabilen sürücü.

**DVI** — dijital video arabirimi — Bilgisayar ve dijital video ekranı arasında dijital iletim için bir standart.

## E

**ECC** — hata denetleme ve düzeltme — Belleğe giren ve çıkan verilerin doğruluğunu sınamak için özel bir devre içeren bir bellek türü.

**ECP** — extended capabilities port (genişletilmiş yetenekler bağlantı noktası) — Geliştirilmiş çift yönlü veri iletimini sağlayan bir paralel konektör tasarımı. EPP'ye benzer şekilde ECP veri aktarmak için doğrudan erişim belleğini kullanır ve genellikle performansı artırır.

**EIDE** — geliştirilmiş tümleşik aygıt elektroniği — Sabit sürücüler ve CD sürücüler için IDE arabiriminin geliştirilmiş bir sürümü.

**EMI** — elektromanyetik girişim — Elektromanyetik radyasyon elektrik girişimine neden olabilir.

**ENERGY STAR®** — Genel elektrik tüketimini düşüren, Çevre Koruma Birliği gereklilikleri.

**EPP** — geliştirilmiş paralel bağlantı noktası — Çift yönlü veri iletimi sağlayan paralel bir konektör tasarımı.

**ESD** — elektrostatik deşarj — Statik elektriğin hızlı bir şekilde boşalması. ESD, bilgisayarlarda ve iletişim donanımında bulunan tümleşik devrelere zarar verebilir.

**etki alanı** — Belirli bir kullanıcı grubu tarafından kullanılmak üzere ortak kurallar ve yordamlara sahip bir birim olarak yönetilen bir ağdaki bilgisayar, program ve aygıt grubu. Kullanıcı kaynaklara erişmek için etki alanında oturum açar.

**Express Service Code** — Dell™ bilgisayarınızın üzerindeki bir çıkartmada bulunan sayısal kod. Yardım için Dell'e başvurduğunuzda Express Service Code kodunu kullanın. Express Service Code (Hızlı Servis Kodu) servisi bazı ülkelerde kullanılamayabilir.

**ExpressCard** — PCMCIA standardına uygun bir çıkarılabilir bir G/Ç kartı. Modemler ve ağ bağdaştırıcıları yaygın ExpressCard türleridir. ExpressCard birimleri hem PCI Express hem de USB 2.0 standardını destekler.

## F

**Fahrenheit** — 32°'nin suyun donma noktası ve 212°'nin kaynama noktası olduğu bir sıcaklık ölçüm birimi.

**FBD** — tam arabellekli DIMM — DDR2 DRAM yongalarına ve Gelişmiş Bellek Arabellek'e (AMB) sahip olan ve DDR2 SDRAM yongaları ile sistem arasındaki iletişimi hızlandıran bir DIMM.

**FCC** — Federal İletişim Komisyonu — ABD'de bulunan ve bilgisayarların ve diğer elektronik donanım ne kadar radyasyon yayabileceğini belirleyen, iletişimle ilgili mevzuatı düzenlemekle sorumlu bir kurum.

**FSB** — ön taraf veriyolu — İşlemci ve RAM arasındaki eri yolu ve fiziksel arabirim.

**FTP** — dosya aktarım protokolü — İnternet'e bağlı bilgisayarlar arasında dosya alışverişinde bulunmak için kullanılan bir standart İnternet protokolü.

## G

**G** — yerçekimi — Ağırlık ve kuvvetin bir ölçüsü.

**GB** — gigabayt — 1024 MB'a (1.073.741.824 bayt) karşılık gelen bir veri depolama ölçüsü. Sabit sürücü depolaması için kullanıldığında terim genellikle 1.000.000.000 bayt olarak yuvarlanır.

**G/Ç** — giriş/çıkış — Bilgisayarınıza giren ve veri çıkaran bir işlem veya aygıt. Klavyeler ve yazıcılar G/Ç aygıtlarıdır.

**G/Ç adresi** — RAM içinde belirli bir aygıtla (seri konektör, paralel konektör veya genişletme yuvası gibi) ilişkili olan ve işlemcinin söz konusu aygıtla iletişim kurmasını sağlayan bir adres.

**genişletilmiş ekran modu** — Ekranınızın uzantısı olarak ikinci bir monitör kullanabilmenizi sağlayan bir ekran ayarı. Ayrıca *çift ekran modu* olarak da anılır.

**genişletilmiş PC Kartı** — Takıldığında PC kartı yuvasının sınırından öteye genişleyen bir PC kartı.

**genişletme kartı** — Bazı bilgisayarlardaki sistem kartında bulunan genişletme yuvasına takılan ve bilgisayarın yeteneklerini genişleten devre kartı. Örnek olarak video, modem ve ses kartları verilebilir.

**genişletme yuvası** — Sistem kartında (bazı bilgisayarlarda) genişletme kartı takarak, veri yoluna bağladığımız bir konektör.

**GHz** — gigahertz — Milyonda bin Hz veya bin MHz'e karşılık gelen bir frekans ölçüsü. Bilgisayar işlemcileri, veriyolları ve arabirimlerinin hızları genellikle GHz cinsinden ölçülür.

**görüntü modu** — Metin ve grafiklerin monitörde nasıl görüntüleneceklerini belirten bir mod. Windows işletim sistemleri gibi grafik tabanlı yazılımlar,  $x$  yatay piksel,  $y$  dikey piksel veya  $z$  renk olarak tanımlanabilen video modlarında görüntülenir. Metin düzenleyiciler gibi karakter tabanlı yazılımlar,  $x$  sütunlar,  $y$  karakter satırları olarak tanımlanabilen video modlarında görüntülenir.

**grafik modu** —  $X$  yatay piksel,  $Y$  dikey piksel,  $Z$  renkler olarak tanımlanabilecek bir video modu. Grafik modları sınırsız sayıda şekil ve yazı tipi görüntüleyebilir.



**GUI** — grafik kullanıcı arabirimi — Menüler, pencereler ve simgeler yoluyla kullanıcıyla etkileşime giren yazılım. Windows işletim sistemlerinde çalışan programların çoğu GUI'dir.

**gümrük geçiş belgesi** — Yabancı ülkelere geçici ihracatları kolaylaştıran bir uluslararası gümrük belgesi. Ayrıca *ticari mal pasaportu* olarak da bilinir.

## H

**hazırda bekletme modu** — Bellekteki her şeyi sabit diskte ayrılan bir alana kaydeden ve ardından bilgisayarı kapatan bir güç yönetimi modu. Bilgisayarı yeniden başlattığımızda, sabit sürücüye kaydedilen bellek bilgileri otomatik olarak geri yüklenir.

**HTTP** — köprü aktarım protokolü — İnternet'e bağlı bilgisayarlar arasında dosya alışverişinde bulunmak için bir protokol.

**Hyper-Threading** — Hyper-Threading tek bir fiziksel işlemcinin iki mantıksal işlemci gibi işlemesine, birkaç görevi aynı zamanda gerçekleştirebilmesine izin vererek genel bilgisayar performansını iyileştiren bir Intel teknolojisidir.

**Hz** — hertz — Saniye başına 1 döngüye karşılık gelen bir frekans ölçüm birimi. Bilgisayarlar ve elektronik aygıtlar genellikle kilohertz (kHz), megahertz (MHz), gigahertz (GHz) veya terahertz (THz) birimleriyle ölçülür.

## I

**ısı emicisi** — Bazı işlemcilerde bulunan ve ısının dağıtılmasına yardımcı olan metal plaka.

**iAMT** — Intel® Active Management Technology (Intel® Etkin Yönetim Teknolojisi) — Bilgisayarın açık ya da kapalı olmasına ya da işletim sisteminin yanıt verip vermemesine bakmadan daha güvenli sistem yönetimi yetenekleri sunar.

**IC** — tümleşik devre — Bilgisayar, ses ve video cihazlarında kullanılmak üzere üretilmiş binlerce veya milyonlarca çok küçük elektronik bileşen bulunan yarı iletken bir silikon parçası veya yonga.

**IDE** — tümleşik aygıt elektronik birimi — Toplu depolama aygıtları için denetleyicinin sabit diskle veya CD sürücüsüyle tümleştirildiği bir arabirim.

**IEEE 1394** — Institute of Electrical and Electronics Engineers, Inc. — Dijital kameralar ve DVD oynatıcıları gibi IEEE 1394 uyumlu aygıtları bilgisayara bağlamak için kullanılan yüksek performanslı seri veriyolu.

**imleç** — Bir sonraki klavye, dokunmatik yüzey veya fare eyleminin nerede gerçekleşeceğini ekranda veya monitörde gösteren bir işaretçi. Genellikle yanıp sönen sabit bir çizgi, alt çizgi karakteri veya küçük bir oktur.

**IrDA** — Infrared Data Association (Kızılötesi Veri Kuruluşu) — Kızılötesi iletişimleri için uluslararası standartlar oluşturan kuruluş.

**IRQ** — kesinti isteği — Aygıtın işlemciyle iletişim kurabilmesi için belirli bir aygıt atanmış elektronik yol. Her aygıt bağlantısına bir IRQ atanmalıdır. İki aygıt aynı IRQ atamasını paylaşabilir de, iki aygıtı da aynı anda çalıştıramazsınız.

**ISP** — İnternet servisi sağlayıcı — Doğrudan İnternet'e bağlanmak, e-posta almak ve göndermek ve web sitelerine erişmek üzere ana bilgisayarına erişmenize izin veren bir şirket. İSS genellikle bir ücret karşılığında bir yazılım paketi, kullanıcı adı ve erişim telefon numaraları sağlar.

**işlemci** — Program komutlarını yorumlayan ve yürüten bir bilgisayar yongası. Bazen işlemciye CPU (merkezi işleme birimi) da denir.

## K

**KB** — kilobayt — 1024 bayta eşit olan ancak genellikle 1000 bayt olarak anılan bir veri birimi.

**Kb** — kilobit — 1024 bite eşit bir veri birimi. Bellek tümleşik devrelerinin kapasitesini gösteren ölçü birimi.

**KHz** — kilohertz — 1000 Hz'e eşit bir frekans ölçüsü.

**kısayol** — Sık kullanılan programlara, dosyalara, klasörlere ve sürücülere hızlı erişim sağlayan bir simge. Windows masaüstünüze bir kısayol yerleştirdiğinizde ve simgeyi çift tıklattığınızda önce bulmak zorunda kalmadan ilgili klasör ve dosyalarını açabilirsiniz. Kısayol simgeleri dosyaların konumlarını değiştirmez. Bir kısayolu silerseniz orijinal dosya etkilenmez. Ayrıca bir kısayol simgesini yeniden adlandırabilirsiniz.

**kızılötesi algılayıcı** — Kablo bağlantısı kullanmadan bilgisayar ve kızılötesi uyumlu aygıtlar arasında veri aktarabilmenizi sağlayan bir bağlantı noktası.

**klasör** — Dosyaların düzenlendiği veya gruplandırıldığı bir disk veya sürücüdeki alanı tanımlamak için kullanılan bir terim. Klasördeki dosyalar alfabetik olarak, tarihe göre veya boyuta göre gibi çeşitli biçimlerde görüntülenebilir veya sıralanabilir.

**kurulum programı** — Donanım ve yazılım yüklemek ve yapılandırmak için kullanılan bir program. **Setup.exe** veya **install.exe** programı çoğu Windows yazılım paketi ile birlikte gelir. *Kurulum programı sistem kurulumundan* farklıdır.

## L

**LAN** — yerel ağ — Küçük bir alanı kapsayan bir bilgisayar ağı. LAN genellikle bir binayla veya yakındaki birkaç binayla sınırlıdır. LAN, telefon hatları ve radyo dalgaları aracılığıyla her uzaklıktaki başka bir LAN'a bağlanarak bir geniş alan ağı (WAN) oluşturulabilir.

**LCD** — sıvı kristal ekran — Taşınabilir bilgisayarlar ve düz panel ekranlar tarafından kullanılan teknoloji.

**LED** — ışık yayan diyot — Bilgisayarın durumunu göstermek üzere ışık yayan bir elektronik bileşen.

**LPT** — hat yazdırma terminali — Yazıcıya veya başka bir paralel aygıtı paralel bağlantı ataması.

## M

**MB** — megabayt — 1.048.576 bayta karşılık gelen bir veri depolama ölçüsü. 1 MB, 1024 KB'ye eşittir. Sabit sürücü depolaması için kullanıldığında terim genellikle 1.000.000 bayt olarak yuvarlanır.

**MB/sn** — megabayt saniye — Saniye başına bir milyon bayt. Bu ölçü birimi genellikle veri aktarma değerleri için kullanılır.

**Mb** — megabit — Bellek yongası kapasitesinin 1024 Kb'ye eşit ölçü birimi.

**Mb/s** — saniye başına megabit — Saniye başına bir milyon bit. Bu ölçü birimi genellikle ağlar ve modemlerde iletim hızları için kullanılır.

**metin düzenleyici** — Sadece metin içeren dosyalar oluşturmak ve düzenlemek için kullanılan bir program; örneğin, Windows Not Defteri bir metin düzenleyici kullanır. Metin düzenleyiciler genellikle sözcük kaydırma veya biçimlendirme işlevleri (altını çizme, yazı tiplerini değiştirme vb.) sağlamaz.

**MHz** — megahertz — Saniye başına 1 milyon döngüye karşılık gelen bir frekans ölçüsü. Bilgisayar işlemcileri, veriyolları ve arabirimlerinin hızları genellikle MHz cinsinden ölçülür.

**Mini PCI** — Tümüleşik çevre birimleri için modemler ve NIC'lere odaklanan bir standart. Mini PCI kartı, işlevsel olarak standart PCI genişletme kartına eşdeğer olan küçük bir harici kart.

**Mini-Card** — İletişim NIC'leri gibi tümleşik çevre birimleri için tasarlanmış küçük bir kart. Mini-Card işlevsel olarak standart PCI genişletme kartına eşittir.

**modem** — Bilgisayarınızın analog telefon hatları aracılığıyla diğer bilgisayarlarla iletişim kurabilmesini sağlayan bir aygıt. Üç tür modem vardır: harici, PC Kartı ve dahili. Genellikle modeminizi Internet'e bağlanmak ve e-posta alışverişinde bulunmak için kullanırsınız.

**modül bölmesi** — Bkz. *ortam bölmesi*.

**MP** — megapiksel — Dijital kameralar için kullanılan bir görüntü çözünürlüğü ölçüsü.

**ms** — milisaniye — Saniyenin binde birine karşılık gelen bir zaman ölçü birimi. Depolama aygıtlarının erişim süreleri ms cinsinden ölçülür.

## N

**NIC** — Bkz. *ağ bağıdaştırıcı*.

**ns** — nanosaniye — Saniyenin milyarda birine karşılık gelen bir zaman ölçü birimi.

**NVRAM** — geçici olmayan rasgele erişim belleği — Bilgisayar kapatıldığında veya harici güç kaynağını kaybettiğinde veri depolayan bir bellek türü. NVRAM; tarih, saat ve ayarlayabileceğiniz diğer sistem kurulumu seçenekleri gibi bilgisayar yapılandırma bilgilerini saklamak için kullanılır.

## O

**optik sürücü** — CD, DVD veya DVD+RW'lerden veri okumak veya bunlara veri yazmak için optik teknolojiyi kullanan bir sürücü. Optik sürücülere örnek olarak CD sürücüler, DVD sürücüler, CD-RW sürücüler ve CD-RW/DVD birleşik sürücüler verilebilir.

**ortam bölmesi** — Optik sürücüler, ikinci pil veya Dell TravelLite™ modülü gibi aygıtları destekleyen bir bölme.

**önbellek** — Ana belleğin ayrılmış bir bölümü veya bağımsız bir yüksek hızlı depolama aygıtı olabilen özel bir yüksek hızlı depolama mekanizması. Önbellek, birçok işlemci işleminin etkinliğini artırır.

**L1 önbelleği** — İşlemcinin içindeki birincil önbellek.

**L2 önbelleği** — İşlemcinin dışında veya işlemci mimarisinin içinde olabilen ikincil önbellek.

**önyükleme sırası** — Bilgisayarın önyüklemeyi denediği aygıtların sırasını belirtir.

**önyüklenebilir ortam** — Bilgisayarınızı başlatmak için kullanılacak bir CD, DVD ya da disket. Sabit sürücünüz hasar gördüğünde ya da bilgisayarınızda virüs olduğunda, kullanabileceğiniz bir önyüklenebilir CD, DVD ya da disketin bulunması gerekir. *Drivers and Utilities* CD'si önyüklenebilir ortama bir örnektir.

## P

**paralel konektör** — Çoğunlukla bilgisayarınıza bir paralel yazıcı bağlamak için kullanılan bir G/Ç bağlantı noktası. *LPT bağlantı noktası* olarak da anılır.

**parmakizi okuyucusu** — Bilgisayarın güvenliğini sağlamaya yardımcı olmak için kullanıcı kimliğinizi doğrulamak amacıyla parmakizinizi kullanan bir sensör.

**PC Kartı** — PCMCIA standardına uygun bir çıkarılabilir bir G/Ç kartı. Modemler ve ağ bağıdaştırıcıları yaygın PC Kartı türleridir.

**PCI** — çevre birimleri arasında bileşen bağlantısı — PCI, 32 ve 64 bit veri yollarını destekleyerek, işlemci ile video, sürücüler ve ağlar gibi aygıtlar arasında yüksek hızlı veri yolu sağlayan bir yerel veri yoludur.

**PCI Express** — PCI arabiriminde yapılan ve işlemci ile ona takılan aygıtlar arasındaki veri ileme hızını artıran bir değişiklik. PCI Express, 250 MB/sn ile 4 GB/sn arasındaki hızlarda veri iletebilir. PCI Express yonga kümesi ve aygıt farklı hız kapasitelerine sahipse, bunlar daha düşük olan hızda çalışır.

**PCMCIA** — Personal Computer Memory Card International Association (Kişisel Bilgisayar Bellek Kartı Uluslararası Kuruluşu) — PC Kartları için standartlar belirleyen bir kuruluş.

**piksel** — Ekrandaki tek bir nokta. Pikseller bir görüntü oluşturmak üzere satırlar ve sütunlar halinde düzenlenir. 800 x 600 gibi bir video çözünürlüğü, çapraz piksel sayısı ile yukarı ve aşağı piksel sayısı olarak ifade edilir.

**pil çalışma süresi** — Taşınabilir bilgisayar pilinin bilgisayara güç sağladığı süre (dakika veya saat).

**pil kullanım ömrü** — Taşınabilir bilgisayar pilinin tükenip yeniden şarj olabilme süresi (yıl).

**PIO** — programlanan girdi/çıkıtı — İşlemci aracılığıyla veri yolunun bir parçası olarak iki aygıt arasında veri aktarma yöntemi.

**POST** — açılış kendi kendine sınaması — BIOS tarafından otomatik olarak yüklenen ve bellek, sabit sürücüler ve video gibi ana bilgisayar bileşenlerinde temel sınamalar yapan tanılama programları. POST sırasında herhangi bir sorun algılanmazsa, bilgisayar açılışa devam eder.

**PS/2** — kişisel sistem/2 — PS/2 uyumlu klavye, fare veya tuş takımı bağlamak için bir konektör türü.

**PXE** — önyükleme öncesi yürütme ortamı — Ağa bağlı olan ve işletim sistemi olmayan bilgisayarların uzaktan yapılandırılabilmesini ve başlatılabilmesini sağlayan bir WfM (Wired for Management) standardı.

## R

**RAID** — bağımsız disklerin artık dizisi — Veri artıklığı sağlama yöntemi. Bazı yaygın RAID uygulamaları arasında RAID 0, RAID 1, RAID 5, RAID 10 ve RAID 50 sayılabilir.

**RAM** — rasgele erişim belleği — Program yönergeleri ve veriler için birincil geçici depolama alanı. RAM'da depolanan tüm veriler bilgisayarınızı kapattığınızda kaybolur.

**RFI** — radio frequency interference (radyo frekansı enterferansı) — 10 kHz'den 100.000 MHz'e kadar tipik radyo frekanslarında üretilen parazit. Radyo frekansları elektromanyetik dalga bandının alt ucundadır ve kızılötesi ve ışık gibi daha yüksek frekans radyasyonlarına göre girişim olma olasılıkları daha yüksektir.

**ROM** — salt okunur bellek — Bilgisayar tarafından silinemeyen veya yazılamayan veri ve programlar depolayan bellek. ROM da RAM gibi bilgisayarınızı kapattıktan sonra içeriğini korur. Bilgisayarınızın çalışması için çok önemli olan bazı programlar ROM'un içinde bulunur.

**RPM** — dakika başına devir — Dakika başına gerçekleşen devir sayısı. Sabit sürücü hızı genellikle rpm olarak ölçülür.

**RTC** — gerçek zamanlı saat — Sistem kartında bulunan ve bilgisayarı kapattıktan sonra tarih ve saati saklayan, pil güçlü saat.

**RTCST** — gerçek zamanlı saat sıfırlama — Bazı bilgisayarların sistem kartında bulunan ve genellikle sorunları gidermek için kullanılabilen bir anahtar.

## S

**saat hızı** — Sistem veriyoluna bağlı bilgisayar bileşenlerinin ne kadar hızlı çalıştığını gösteren, MHz cinsinden hız.

**sabit sürücü** — Sabit diskteki verileri okuyan ve veri yazan bir sürücü. Sabit sürücü ve sabit disk terimleri birbirlerinin yerine kullanılabilir.

**salt okunur** — Görüntüleyebileceğiniz ancak düzenleyemeyeceğiniz veya silemeyeceğiniz veriler ve/veya dosyalar. Dosyalar aşağıdaki durumlarda salt okunur durumuna sahip olur:

- Fiziksel olarak yazma korumalı bir diskette, CD'de veya DVD'de bulunduğunda.
- Bir ağ dizininde bulunduğunda ve sistem yöneticisi sadece belirli kişilere haklar atadığında.

**SAS** — seri takılı SCSI — SCSI arabiriminin daha hızlı, seri sürümü (ilk SCSI paralel mimarisinin tersine).

**SATA** — seri ATA — ATA (IDE) arabiriminin daha hızlı, seri sürümü.

**ScanDisk** — Dosya, klasör ve sabit disk yüzeyinde hata arayan bir Microsoft yardımcı programı. ScanDisk genellikle yanıt vermeyi durdurduktan sonra bilgisayarı yeniden başlattığımızda çalışır.

**SCSI** — küçük bilgisayar sistem arabirimi — Bilgisayara sabit sürücüler, CD sürücüler, yazıcılar ve tarayıcılar gibi aygıtlar bağlamak için kullanılan yüksek hızlı bir arabirim. SCSI tek denetleyici kullanarak birçok aygıt bağlayabilir. Her aygıt SCSI denetleyici veriyolunda bir bireysel kimlik numarası ile erişilir.

**SDRAM** — senkronize dinamik rasgele erişim belleği — İşlemcinin en iyi saat hızı ile senkronize edilen bir DRAM türü.

**seri konektör** — Çoğunlukla bilgisayarınıza elde tutulan dijital aygıt veya dijital kamera gibi aygıtlar bağlamak için kullanılan G/Ç bağlantı noktası.

**Service Tag** — Bilgisayarınızda bulunan ve **support.dell.com** adresinden Dell Support merkezine eriştiğinizde veya müşteri hizmeti ya da teknik destek için Dell'i aradığınızda bilgisayarınızı tanımlayan bir barkod etiketi.

**seyahat modülü** — Bilgisayarın ağırlığını azaltmak için taşınabilir bilgisayarın modül bölmesine sığacak şekilde tasarlanan plastik bir aygıt.

**SIM** — Abone Kimlik Modülü — SIM kartı ses ve veri iletimlerini şifreleyen bir mikroyonga içerir. SIM kartlar telefonlarda ve taşınabilir bilgisayarlarda kullanılabilir.

**sistem kartı** — Bilgisayarınızdaki ana devre kartı. *Ana kart* olarak da bilinir.

**sistem kurulumu** — Bilgisayar donanımı ve işletim sistemi arasında bir arabirim görevi gören bir yardımcı program. Sistem kurulumu BIOS'da tarih ve saat veya sistem parolası gibi kullanıcı tarafından belirlenebilen seçenekleri yapılandırabilmenizi sağlar. Bu ayarların bilgisayarınız üstünde ne tür etkileri olduğunu bilmediğiniz sürece bu program için ayarları değiştirmeyin.

**S/PDIF** — Sony/Philips Digital Interface (Sayısal Arabirimi) — Sesi analog bir dosyadan veya analog bir dosyaya dönüştürüp dosyanın kalitesini bozmadan, bir dosyadan başka bir dosyaya aktarmayı sağlayan bir ses aktarım dosya biçimi.

**Strike Zone™** — Platform tabanının, bilgisayarda rezonans şoku oluştuğunda veya düşürüldüğünde (bilgisayar açık veya kapalıyken) bir etki azaltma aygıtı olarak görev yaparak sabit sürücüyü koruyan güçlendirilmiş bölgesi.

**sürücü** — İşletim sisteminin yazıcı gibi aygıtları denetleyebilmesini sağlayan yazılım. Bilgisayara doğru yazıcı yüklenmediğinde birçok aygıt doğru şekilde çalışmaz.

**SVGA** — süper video grafik dizisi — Video kartları ve denetleyicileri için bir video standardı. Tipik SVGA çözünürlükleri 800 x 600 ve 1024 x 768'dir.

Bir programın görüntülediği renk sayısı ve çözünürlük, monitörün yeteneklerine, video denetleyicisine ve onun sürücülerine ve bilgisayarda takılı olan video bellek miktarına bağlıdır.

**S-video TV çıkış** — Bilgisayara televizyon veya dijital ses aygıtı bağlamak için kullanılan konektör.

**SXGA** — süper genişletilmiş grafik dizisi — Video kartlarına ve denetleyicilerine yönelik ve 1280 x 1024'e kadar çözünürlükleri destekleyen video standardı.

**SXGA+** — süper genişletilmiş grafik dizisi artı — Video kartlarına ve denetleyicilerine yönelik ve 1400 x 1050'ye kadar çözünürlükleri destekleyen video standardı.

## T

**Tak ve Çalıştır** — Bilgisayarın aygıtları otomatik olarak yapılandırma yeteneği. Tak ve Çalıştır, BIOS, işletim sistemi ve tüm aygıtlar Tak ve Çalıştır uyumluysa, otomatik yükleme, yapılandırma ve uyumluluk sağlar.

**TAPI** — telefon uygulaması programlama arabirimi — Windows programlarının ses, veri, faks ve video gibi çeşitli telefon aygıtları ile çalışabilmesini sağlar.

**tuş birleşimi** — Aynı anda birden çok tuşa basmanızı isteyen bir komut.

**Tüketici IR bağlantı noktası**— Bazı sistemlerde bazı yazılım uygulamalarının Dell Travel Remote tarafından kontrol edilmesini sağlayan bilgisayarın ön tarafındaki bir bağlantı noktası. Başka sistemlerde bu bağlantı noktası, kablo bağlantısı kullanmadan bilgisayar ve kızılötesi uyumlu aygıtlar arasında veri aktarabilmenizi sağlar.

**tümleşik** — Genellikle bilgisayarın sistem kartında fiziksel olarak bulunan bileşenlere atıfta bulunmak için kullanılır. Ayrıca *yerleşik* de denir.

## U

**UAC** — kullanıcı hesabı denetimi — Etkinleştirildiğinde kullanıcı hesapları arasında ek bir güvenlik katmanı ve işletim sistemi ayarlarına erişim sağlayan Windows Vista® güvenlik özelliği.

**UMA** — birleşik bellek atama — Dinamik olarak videoya atanan sistem belleği.

**UPS** — kesintisiz güç kaynağı — Elektrik kesildiğinde veya kabul edilemeyecek bir voltaj seviyesine düştüğünde kullanılan yedek güç kaynağı. UPS, elektrik gücü olmadığı anda bilgisayarın sınırlı bir süre çalışmasını sağlar. UPS sistemleri genellikle aşırı akım koruması sağlar ve voltaj düzenlemesi de sağlayabilir. Küçük UPS sistemleri bilgisayarınızı kapatabilmeniz için birkaç dakikalık pil gücü sağlar.

**USB** — evrensel seri veriyolu — USB uyumlu klavye, fare, joystick, tarayıcı, hoparlör seti, yazıcı, genişbant aygıtları (DSL ve kablo modemler), görüntüleme aygıtları veya depolama aygıtları gibi düşük hızlı bir aygıt için donanım arabirimi. Aygıtlar doğrudan bilgisayarınızdaki 4 pimli bir sokete veya bilgisayarınıza takılan çok bağlantı noktalı bir hub'a takılır. USB aygıtları bilgisayar açıkken bağlanıp çıkarılabilir ve ayrıca birbirlerine de bağlanabilir.

**UTP** — korumasız bükümlü çift — Çoğu telefon ağında ve bazı bilgisayar ağlarında kullanılan bir kablo türünü tanımlar. Korumasız kablo çiftleri, girişime karşı korumak üzere her tel çiftinin çevresindeki metal kılıfa güvenmek yerine, elektromanyetik girişime karşı korumak için bükülür.

**UXGA** — ultra genişletilmiş grafik dizisi — Video kartlarına ve denetleyicilerine yönelik ve 1600 x 1200'e kadar çözünürlükleri destekleyen video standardı.



## V

**V** — volt — Elektrik potansiyel veya elektromotiv gücü ölçüsü. Söz konusu dirençten 1 amperlik bir akım geçtiğinde, 1 ohm'luk bir direnç boyunca bir V görülür.

**veriyolu** — Bilgisayarınızdaki bileşenler arasında bir iletişim yolu.

**veriyolu hızı** — Bir veriyolunun ne kadar hızlı veri aktarabileceğini gösteren, MHz cinsinden hız.

**video belleği** — Video işlevleri için ayrılmış bellek yongalarından oluşan bellek. Video belleği genellikle sistem belleğinden hızlıdır. Takılı video belleği miktarı, bir programın görüntüleyebileceği renk sayısını etkiler.

**video çözünürlüğü** — Bkz. *çözünürlük*.

**video denetleyici** — Video kartında veya sistem kartında bulunan (tümleşik video denetleyicisi olan sistemlerde) ve bilgisayarınız için monitörünüzle birlikte video yetenekleri sağlayan devre birimi.

**virüs** — Size rahatsızlık vermek veya bilgisayarınızda depolanan verileri yok etmek için tasarlanmış bir program. Bir virüs programı bulaştığı başka bir disk, Internet'ten yüklenen bir yazılım veya e-posta ekleri aracılığıyla bir bilgisayardan diğerine geçer. Virüsün bulaştığı bir program başladığında içinde yerleşik olan virüs de başlar.

Yaygın bir virüs türü, disketin önyükleme sektörlerinde depolanan bir önyükleme virüsüdür. Bilgisayar kapatılıp açılırken disket sürücüde bırakılırsa, bilgisayar işletim sistemini bulmak amacıyla disketin önyükleme sektörlerini okuduğunda bilgisayara bulaşır. Bilgisayara virüs bulaşır, önyükleme virüsü yok edilene kadar kendisini o bilgisayarda okunan veya yazılan tüm disketlerde çoğaltabilir.

**virüslerden korunma yazılımı** — Bilgisayarınızdaki virüsleri tanımlamak, karantinaya almak ve/veya silmek için tasarlanmış bir program.

**yazma korumalı** — Değiştirilemeyen dosya veya ortamlar. Verilerin değiştirilmesini veya silinmesini önlemek istediğinizde yazma korumasını kullanın. 3,5 inçlik disketi yazmaya karşı korumak için disketin yazma koruma tırnağını açık konuma kaydırın.

**yenileme hızı** — Ekranınızın yatay çizgilerinin yenilediği ve Hz cinsinden ölçülen sıklık (bazen *dikkey frekansı* da denir). Yenileme oranı ne kadar yüksekse, insan gözü o kadar az video titreşimi görür.

**yerel veriyolu** — Aygıtlar için işlemciye hızlı veri çıkışı sağlayan bir veri yolu.

**yerleştirme aygıtı** — Dizüstü bilgisayarınızı bir masaüstü iş alanına uyarlamak için bağlantı noktası tekrarı, kablo yönetimi ve güvenlik özellikleri sunar.

## Z

**ZIF** — sıfır ekleme gücü — Yongaya veya yuvaya hiçbir baskı uygulanmadan bir bilgisayar yongasının takılablmesini veya çıkarılablmesini sağlayan bir soket veya konektör türü.

**Zip** — Yaygın olarak kullanılan bir veri sıkıştırma biçimi. Zip formatı ile sıkıştırılmış dosyalar Zip dosyaları olarak adlandırılır ve genellikle **.zip** uzantısına sahip olurlar **.exe** uzantılı dosya adına sahip özel bir sıkıştırılmış dosya türü kendini açan bir dosyadır. Kendiliğinden çıkartılan bir dosyanın sıkıştırmasını dosyayı çift tklatarak açabilirsiniz.

**Zip sürücüsü** — Iomega Corporation tarafından geliştirilen ve Zip diskleri adı verilen 3,5 inçlik çıkarılabilir diskler kullanan bir yüksek kapasiteli disket sürücü. Zip diskler normal disketlere göre biraz daha büyüktür, yaklaşık iki katı kalınlıktadır ve 100 MB veri depolayabilir.

## W

**W** — watt — Elektrik gücü ölçüsü. Bir W, 1 volt'ta akan 1 amperlik bir akımdır.

**Whr** — watt saat — Pilin yaklaşık kapasitesini göstermek için yaygın olarak kullanılan bir ölçü birimi. Örneğin, 66-W/Saat gücündeki bir pil, 1 saat boyunca 66 W güç veya 2 saat boyunca 33 W güç sağlayabilir.

**WLAN** — kablosuz yerel ağ. İnternet erişimi sağlamak için erişim noktalarını veya kablosuz yönlendiricileri kullanarak havada yol alan dalgalar yoluyla birbirleriyle iletişim kuran birbirilerine bağlı bilgisayarlar.

**WWAN** — kablosuz geniş ağ. Hücrel teknoloji kullanan ve WLAN'a göre çok daha büyük bir coğrafi alanı kapsayan kablosuz, yüksek hızlı veri ağı.

**WXGA** — wide-aspect extended graphics array (geniş açı genişletilmiş grafik dizisi) — 1280 x 800'e kadar çözünürlükleri destekleyen video kartları ve denetleyiciler için bir video standardı.

## X

**XGA** — genişletilmiş grafik dizisi — Video kartlarına ve denetleyicilerine yönelik ve 1024 x 768'e kadar çözünürlükleri destekleyen video standardı.

# Dizin

## Symbols

İşletim Sistemi CD'si, 16

## A

ağ

sorunlar, 111

ayarlar

sistem kurulumu, 81

## B

bağlama

ses aygıtı, 48

TV, 48

bekleme modu, 39

belgeler

çevrimiçi, 14

düzenleyici, 12

ergonomi, 12

garanti, 12

güvenlik, 12

Son Kullanıcı Lisans

Sözleşmesi, 12

Ürün Bilgisi Kılavuzu, 12

bellek

sorunlar, 109

bilgileri yeni bilgisayara

aktarma, 29

bilgisayar

çöküyor, 108-109

önceki duruma geri yükleme, 124

özellikler, 131

sesli uyarı kodları, 94

yanıt vermiyor, 108

BIOS, 81

## C

çakışmalar

yazılım ve donanım

uyumsuzlukları, 98, 123

CD'ler, 45

çalma, 43

işletim sistemi, 16

CD'ler çalma, 43

CD'lerin kopyalanması

genel bilgiler, 45

nasıl yapılır, 45

yararlı ipuçları, 47

CD-RW sürücü

sorunlar, 105

Check Disk, 105

CMOS ayarları

temizleme, 91

## D

### Dell

iletişim kurma, 143

Dell destek sitesi, 14

Dell Diagnostics programı, 99

Dell Diagnostics Programını  
Drivers and Utilities  
CD'sinden Başlatma, 100

Dell Diagnostics Programını  
Sabit Sürücünüzden  
Başlatma, 100

Dell'le iletişim kurma, 143

DellConnect, 138

destek

Dell'le iletişim kurma, 143

destek web sitesi, 14

Dolby kulaklıklar, ayarlama, 63

donanım

çakışmalar, 98, 123

Dell Diagnostics, 99

sesli uyarı kodları, 94

sürücüler, RAID

yapılandırması, 69

Donanım Sorun Giderici, 98, 123

Dosya ve Ayarlar Aktarma  
Sihirbazı, 29

düzenleyici bilgiler, 12

DVD'ler, 45

oynatma, 43

DVD'ler oynatma, 43

DVD'lerin kopyalanması

genel bilgiler, 45

nasıl yapılır, 45

yararlı ipuçları, 47

## E

ergonomi bilgileri, 12

etiketler

Microsoft Windows, 13

Servis Etiketi, 13

## F

Factory Image Restore, 126, 128

fare

sorunlar, 110

Flex Bay sürücüsü

Ortam Kartı Okuyucu, 17-18

## G

garanti bilgileri, 12

güç

aşırı akım koruyucuları

akım düzenleyiciler

bekleme modu, 39

düğme, 18

koruma aygıtları

seçenekler, 40

seçenekler, şemalar, 40

sorunlar, 112

UPS

uyku modu, 39, 41-42

güç ışığı, 117  
durumlar, 112  
güç seçenekleri özellikleri, 40  
güvenlik yönergeleri, 12

## H

hata mesajları  
sesli uyarı kodları, 94  
sorunlar, 105

## I

işletim sistemi  
ortam, 129  
yeniden yükleme, 16  
IEEE 1394  
sorunlar, 106  
Internet bağlantısı  
ayarlama, 28  
hakkında, 27  
seçenekler, 27  
IRQ çakışmaları, 98, 123

## K

kesintisiz güç kaynağı. Bkz. *UPS*  
klavye  
sorunlar, 107

## M

mesajlar  
hata, 105  
monitör  
boş, 115  
DVI bağlama, 35-36  
ekran ayarları, 37  
genişletilmiş masaüstü modu, 37  
iki adet bağlama, 35-36  
klon modu, 37  
TV bağlama, 35-36  
VGA bağlama, 35-36  
zor okunuyor, 115

## O

önyükleme  
bir USB aygıtı, 87  
önyükleme sırası  
değiştirme, 87-88  
seçenek ayarları, 86  
optik sürücü  
sorunlar, 104  
ortam kartı okuyucu  
kullanma, 65  
özellikler, 131

## P

parola  
anahtar, 89  
sıfırlama, 89

PC Geri Yükleme, 126

pil

sorunlar, 103

## R

RAID

yapılandırma, 69

RAID dizisi, oluşturma, 74

ResourceCD

Dell Diagnostics, 99

## S

S.M.A.R.T, 98

S/PDIF dijital ses

etkinleştirme, 63

sabit sürücü

sorunlar, 105

Servis Etiketi, 13

ses aygıtı

bağlama, 48

etkinleştirme, 63

ses seviyesi

ayarlama, 114

sesli uyarı kodları, 94

sihirbazlar

Dosya ve Ayarlar Aktarma

Sihirbazı, 29

Sistem Geri Yükleme, 124

sistem kurulumu, 81

ekranlar, 81

giriş, 81

seçenekler, 83

Son Kullanıcı Lisans

Sözleşmesi, 12

sorun giderme

çakışmalar, 98, 123

Dell Diagnostics, 99

Donanım Sorun Giderici, 98, 123

önceki duruma geri yükleme, 124

sorunlar

ağ, 111

bellek, 109

bilgisayar çöküyor, 108-109

bilgisayar yanıt vermiyor, 108

çakışmalar, 98, 123

CD-RW sürücü, 105

Dell Diagnostics, 99

ekran boş, 115

ekran zor okunuyor, 115

fare, 110

genel, 108

güç, 112

güç ışığı durumları, 112

hata mesajları, 105

IEEE 1394, 106

klavye, 107

mavi ekran, 109

monitör boş, 115

monitör zor okunuyor, 115

önceki duruma geri yükleme, 124

optik sürücü, 104

pil, 103

program çöküyor, 108

program yanıt vermiyor, 108

sabit sürücü, 105  
ses seviyesini ayarlama, 114  
sesli uyarı kodları, 94  
sürücüler, 104  
tarayıcı, 113  
yazıcı, 112  
yazılım, 108-109  
sürücüler, 119  
hakkında, 119  
RAID, 69  
sorunlar, 104  
tanımlama, 119  
yeniden kurma, 120

## T

tanılamalar  
Dell, 99  
sesli uyarı kodları, 94  
tarayıcı  
sorunlar, 113-114  
telefon numaraları, 143

## TV

bağlanma, 48  
bilgisayara bağlama, 35-36

## U

### UPS

Ürün Bilgisi Kılavuzu, 12

### USB

aygıtı önyükleme, 87

uyku modu, 39, 41-42  
hakkında, 42

## W

### Windows Vista

Fabrika Görüntüsü Geri  
Yükleme, 126  
hazırda bekletme modu, 42  
Sistem Geri Yüklemeye, 124  
uyku modu, 42

### Windows XP

Aygıt Sürücüsü Geri Alma, 120  
bekleme modu, 39  
Donanım Sorun Giderici, 98, 123  
Dosya ve Ayarlar Aktarma  
Sihirbazı, 29  
hazırda bekletme modu, 39  
PC Geri Yüklemeye, 126  
Sistem Geri Yüklemeye, 124  
yeniden yükleme, 16

## Y

### yazıcı

ayarlama, 27, 33  
bağlama, 27, 33  
kablo, 33  
sorunlar, 112  
USB, 34

### yazılım

çakışmalar, 98, 123  
sorunlar, 108-109

